

仏具カタログ

2025年3月版



家族みんなの拠りどころ

ご供養の時には家族の健康や平安を祈り、

良い事や祝い事があれば報告し、

心配事や悩み事があれば、

ご宝前の前にいつまでも座っていることもあります。

仏さまやご先祖さまの姿は見えませんが、

いつも私たちを見守ってくれています。

ご宝前——私たちの心の拠りどころです。

目次

ご宝前	2
ご本尊 <small>(額装)</small> ・ご法号・総戒名・宅地因縁戒名のご安置 <small>あんちしょうこんぐ</small> 荘厳具	16
須弥壇 <small>じゅみだん</small>	19
霊鑑 <small>れいかん</small> ・霊鑑立て	20
香炉・ローソク立て・マッチ消し・線香差し	21
茶碗・コップ・湯のみ・お神酒 <small>みき</small> グラス	22
上卓 <small>じょうたく</small> ・高杯 <small>たかつき</small> ・三方 <small>さんぽう</small> ・お供物台 <small>くもつだい</small>	24
神鏡 <small>しんきょう</small> ・ランカン <small>らんかん</small> ・お社 <small>やしろ</small> (ミニ)・神棚 <small>さかき</small> ・榊立て	26
大徳寺りん <small>もくしょうひろまる</small> ・木鉦 <small>ぼくしょう</small> ・広丸りん <small>ほうらん</small> ・鳳雲りん	28
花布団・丸布団	31
電子ローソク・ローソク	32
仏供膳 <small>ぶつぐぜん</small> ・アートフラワー・花瓶 <small>かびん</small> ・電装ローソク・電子線香	34
ご宝前まわりの小物	35

※このカタログに掲載されている定価はすべて税込価格です。

※このカタログに掲載されている商品の見本は、印刷の都合上実際の色味と異なる場合があります。

※お断りなく商品の仕様、価格が変更になる場合があります。

※商品によっては、高温、多湿の場所に置くと、変形または変質する恐れがあります。

(例:掛軸・プラスチック商品等)

※カタログ掲載の文章・画像の無断転載を禁じます。



HIGH QUALITY GOODS
(ハイクオリティグッズ)について

独創的な技術、優秀な品質を保證する商品を厳選し、
高品質な優れた商品にハイクオリティグッズマークを表示。



受注制作商品

1カ月前後でお届けします。
返品、キャンセルはお受けできません。



お取り寄せ商品

2週間前後でお届けします。
メーカーの状況によっては
それ以上かかる場合もございます。

新生活に寄り添った新しいご宝前です。
置く場所に困らないシンプルなデザインとお手頃なお値段が魅力です。



19984

19984

ステージ型ご宝前(ホワイト)

19982

ステージ型ご宝前(ブラウン)

定価5,500円

セット内容:パネル1枚・台座1枚・アクリルパネル1枚
※アクリルパネルには両面に保護シートがついています。
ご使用前に剥がしてください。
和紙2枚(内容:金和紙1枚、友禅和紙1枚)
外寸:セット時 高さ27.7×幅39×厚さ0.6cm /
台座 高さ2.3×幅39×奥行15cm
アクリルサイズ:縦23×横35×厚さ0.3cm
箱入り 本体:木製 面材:樹脂(マグネット装着タイプ)
和紙2枚(金和紙・友禅和紙)付
和紙サイズ:縦23×横35cm

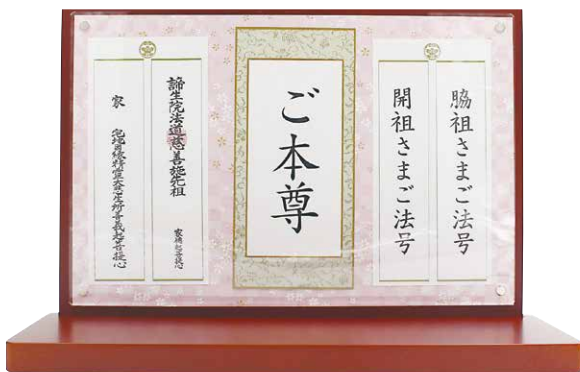

19982



パネルとアクリルパネルをセットする際は、4点のマグネットの位置に合わせてください。



和紙の使い方

お好みで和紙の上に「ご本尊[額装]」やご法号、総戒名を置いて、パネルとアクリルパネルの間に挟んで、ご安置ください。

■図・サイズ(cm)

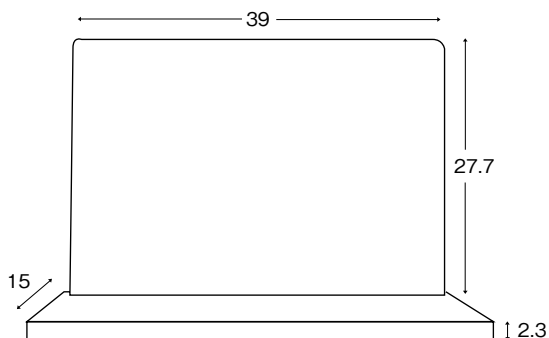

10777



10778

ステージ型ご宝前 対応商品例

※ご宝前をご購入された場合、下記の仏具は特別価格でご購入できます。

商品番号	商品名	割引価格(円)	掲載頁
10777/10778	飯水茶セット(ピンク/ブルー)	各1,200	22

現代の住宅事情に合わせ、コンパクトに作られたご宝前

国産製品。現代の住宅事情に合わせ、コンパクトに作られたご宝前。
チェストやラックの上に置くこともでき、洋室和室のどちらにも似合います。



19983-03



19983-03

19983-03

ご宝前 虹(ホワイト ピンク)

定価35,000円

高さ42×幅44×奥行25cm (外寸)

高さ37 (引き出し部分含む)×幅39.5 (内寸)

引き出しより上部分28.5cm

材質:パイン材



19983-01



19983-02



19983-04

19983-01

ご宝前 虹(ホワイト)

19983-02

ご宝前 虹(ナチュラル)

19983-04

ご宝前 虹(ホワイト ブルー)

ご宝前虹 対応商品例

※ご宝前をご購入された場合、下記の仏具は特別価格でご購入できます。

商品番号	商品名	割引価格(円)	掲載頁
15008	一体式アクリル	3,333	16
25309	仏器膳ミニ(新)	1,250	24
10777/10778	飯水茶セット(ピンク/ブルー)	各1,200	22
25364	安心のろうそく小燭台付(1本入)×2	4,690	32
合計金額		10,473円	

経机

※記載寸法はすべて外寸です。



10957

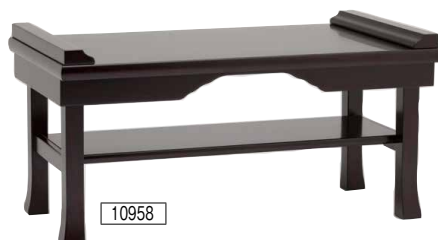

10958

ご使用にならない時は、たんでしまっておく事ができる折りたたみ式の経机です。
※棚板部分は取り外し可能です。

10957

経机 折りたたみ式 18号(けやき)

10958

経机 折りたたみ式 18号(紫檀)

定価9,780円

サイズ(共通):高さ27.0×幅:55.0×奥行:30.0cm

材質:表面MDF(合板)・木目プリント脚部分ムク材、木目プリント
その他:引き出しは付属していません。

コンパクトサイズでありながらライト付きのご宝前です。

ご本尊(額装・お像)のご安置ができます。



19986 扉を開けた状態



19986 扉を閉じた状態



19985 扉を開けた状態



19985 扉を閉じた状態

19986
ご宝前あかね14号(ナチュラル)
定価35,640円

19985
ご宝前あかね14号(紫檀)
定価35,640円

外寸:高さ42×幅41×奥行29cm
内寸:高さ31×幅37×奥行25cm
※須弥壇は取り外し可能
材質:MDF(木質繊維板)、木目調プリント、ウレタン仕上げ

■図・サイズ(cm)

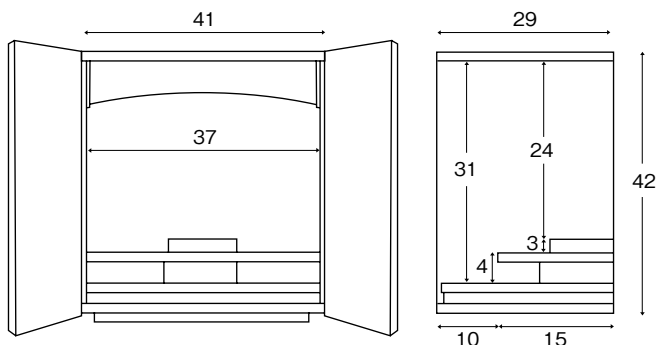

ご宝前あかね14号 対応商品例

※ご宝前をご購入された場合、下記の仏具は特別価格でご購入できます。

商品番号	商品名	割引価格(円)	掲載頁
15008	一体式アクリル	3,333	16
1540/1544	ミニ霊鑑立て(ナチュラル) / (マホガニ)	各1,944	20
1013	ミニ霊鑑用紙(カード式・予備9枚)	648	20
25001	茶碗(小出し)	345	23
25021	コップ(白紋入) 2.5オンス	355	23
25041	湯のみ(孫藤)	345	23
25309	仏器膳ミニ(新)	1,250	24
20081	鍋長地火灯2.5寸×2	3,272	21
20080	鍋長木上香炉3寸	3,782	21

合計金額

15,274円

どんなお部屋にも調和するモダンなデザインのご宝前
ご本尊(額装・お像・お軸装小)をご安置できます。



扉を開けた状態



扉を閉じた状態



17051

まごころ 和(なごみ)

定価160,000円

高さ130×幅55×奥行40.5cm(外寸)

材質:MDF(中密度繊維板)・シート貼り

仕上:ウレタン塗装(鏡面仕上)

観音開き扉(磁石埋め込み) LEDダウンライト
価格に送料(開梱・設置費)が含まれております。

■図・サイズ(cm)

(約45°開いたサイズ)約W75

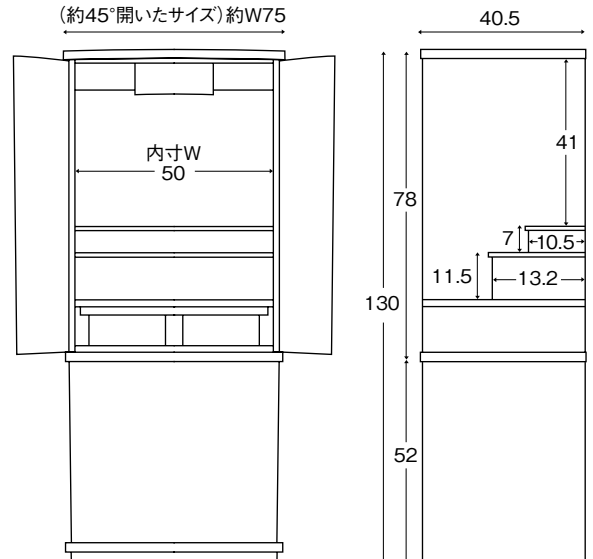

LEDダウンライト
ご本尊の照明です



上台の引き出し(内寸)
幅41.8×高さ6.5×奥行28cm



御像を安置できる
須弥壇付きです



スライドテーブル
お給仕用に使用



下台の引き出し(内寸)
幅44×高さ8.5×奥行28cm



御軸(小)の安置には
須弥壇を外せます

ご宝前まごころ和 対応商品例 ※ご宝前をご購入された場合、下記の仏具は特別価格でご購入できます。

商品番号	商品名	割引価格(円)	掲載頁
25293	二体用すみれ(上下セット)×2	3,240	16
1544	ミニ霊鑑立て(マホガニ)	1,944	20
1013	ミニ霊鑑用紙(カード式・予備9枚)	648	20
25002	茶碗(中碗)	355	23
25041	湯のみ(孫藤)	345	23
25021	コップ(白紋入り) 2.5オンス	355	23

商品番号	商品名	割引価格(円)	掲載頁
25309	仏器膳(新)	1,250	24
21341	菊彫駒形ローソク立て4.5寸(2本)	11,328	21
21346	菊彫木上香炉3.5寸	8,091	21
25182	高杯3.5寸(2本)	1,528	25
合計金額		29,084円	

■受注製作品のため、お届けまで2〜3ヶ月程度かかります。 ■商品代金お支払い(入金)後のキャンセルはお受けいたしかねます。

「ピュア」シリーズは 明るさ・優しさ・温かさをモチーフに 制作されたご宝前

素材は、耐腐久性に極めて強い、
乾燥による収縮が殆どなく、材面に光沢のある
ヒノキ科の白木材「米ヒバ」を選びました。
明るさと温かさを表現しました。

引き出し部分は、湿度を吸放出できる桐材を使用し、
引き出し内の保存性が優れています。

ご宝前のコーナーは、すべて優しく円みを帯びさせた加工を施し、
驚くほどなめらかな手ざわりが味わえます。



驚くほどなめらかな手ざわりが味わえます



コーナーはすべて優しく円みを帯びさせた加工を施しています



材面には光沢のあるヒノキ科の白木材「米ヒバ」を使用し、明るさと温かさを表現しました



引き出し部分は、湿度を吸放出できる桐材を使用、引き出し内の保存性が優れています

経机



15061

経机「ピュア」58

定価63,800円

高さ34×幅58×奥行30cm(外寸) 材質:米ヒバ

15062

経机「ピュア」64

定価85,800円

高さ36×幅64×奥行35cm(外寸) 材質:米ヒバ

15063

経机「ピュア」70

定価96,800円

高さ36×幅70×奥行35cm(外寸) 材質:米ヒバ

※引き出し付きです。

■受注製作品のため、お届けまで2〜3ヶ月程度がかかります。 ■商品代金お支払い(入金)後のキャンセルはお受けいたしかねます。



◎ご本尊(お像・お軸小)のご安置ができます。

1486

ご宝前「ピュア」62

定価344,050円

高さ145.5×幅62×奥行40cm(外寸)

上台の高さ90.0cm・下台の高さ55.5cm

材質:米ヒバ、桐(引き出し部分)

仕上:ウレタン塗装

電装:LED

扉は観音開き、上段部分は取り外し可能。

対応:経机「ピュア」58

価格に送料(開梱・設置費)が含まれております。

※ご希望に応じてご宝前内の引き出し、上段部分の高さの変更を承ります。



■図・サイズ(cm)

(約45°開いたサイズ)約W77

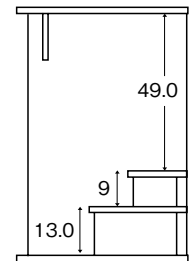
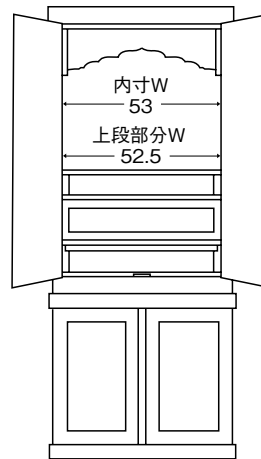

側面

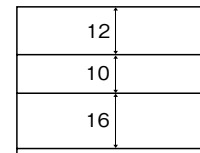

正面

ご宝前「ピュア」62 対応商品例

※ご宝前をご購入された場合、下記の仏具は特別価格でご購入できます。



商品番号	商品名	割引価格(円)	掲載頁
15100	特上須弥壇なゆた(小)	4,582	19
15026	特上二連式ご法号・総戒名立て(中)×2	14,400	18
15065	特上奉獻台なゆた(中)	6,570	24
25004	茶碗(孫平)	382	23
25082	飯台P(赤) 2.8寸	718	23
25042	湯のみ(藤) 2寸	409	23
25102	茶台P(赤) 2.5寸	1,072	23
25022	コップ(白紋入) 6オンス	345	23
25163	ガラス皿(小)	270	23
25061	オミキグラス(ナツメB)	300	23

商品番号	商品名	割引価格(円)	掲載頁
21341	菊彫駒形ローソク立て4.5寸(2本)	11,328	21
21347	菊彫木上香炉4寸	9,091	21
21364	菊彫マッチ消し	7,145	21
21363	菊彫線香差し	4,827	21
15056	特上靈鑑立て なゆた	6,636	20
1015	靈鑑カード(ふりがな書込可・予備8枚)	709	20
25184	高杯(赤) 4.5寸(2本)	2,364	25
合計金額		71,148円	

■受注製作品のため、お届けまで2〜3ヶ月程度かかります。 ■商品代金お支払い(入金)後のキャンセルは受けいたしかねます。



※吊灯籠はオプションです。

◎ご本尊(お像・お軸小・お軸中)のご安置ができます。

1487

ご宝前「ピュア」68

定価411,400円

高さ152×幅68×奥行46cm(外寸)

上台の高さ101cm・下台の高さ51cm

材質:米ヒバ、桐(引き出し部分)

仕上:ウレタン塗装

電装:LED

扉は観音開き、上段部分は取り外し可能。

対応経机「ピュア」58

価格に送料(開梱・設置費)が含まれております。

※ご要望に応じて上段部分の高さの変更を承ります。

※吊灯籠はオプションにて承ります。定価15,720円〜



■図・サイズ(cm)

(約45°開いたサイズ)約W87

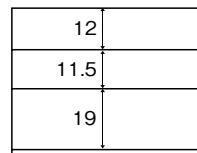
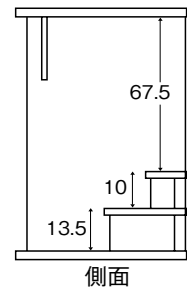
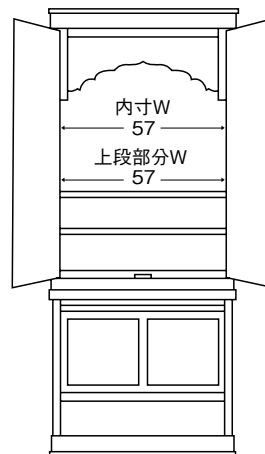

正面

ご宝前「ピュア」68 対応商品例 ※ご宝前をご購入された場合、下記の仏具は特別価格でご購入できます。



商品番号	商品名	割引価格(円)	掲載頁	商品番号	商品名	割引価格(円)	掲載頁
15099	特上須弥壇なゆた	7,782	19	21342	菊彫駒形ローソク立て5寸(2本)	13,072	21
15026	特上二連式ご法号・総戒名立て(中)×2	14,400	18	21348	菊彫木上香炉4.5寸	11,127	21
15064	特上奉献台なゆた(大)	7,891	24	21364	菊彫マッチ消し	7,145	21
25005	茶碗(藤小平)	455	23	21363	菊彫線香差し	4,827	21
25083	飯台P(赤) 3寸	791	23	15056	特上靈鑑立てなゆた	6,636	20
25043	湯のみ(藤) 2.2寸	500	23	1015	靈鑑カード(ふりがな書込可・予備8枚)	709	20
25103	茶台P(赤) 2.8寸	1,218	23	25184	高杯(赤) 4.5寸(2本)	2,364	25
25023	コップ(白紋入)8オンス	382	23		合計金額	80,242円	
25163	ガラス皿(小)	270	23				
25062	オミキグラス(小ポート白)	673	23				

■受注製作品のため、お届けまで2〜3ヶ月程度かかります。 ■商品代金お支払い(入金)後のキャンセルはお受けいたしかねます。

◎ご本尊(お像・お軸小・お軸中)のご安置ができます。

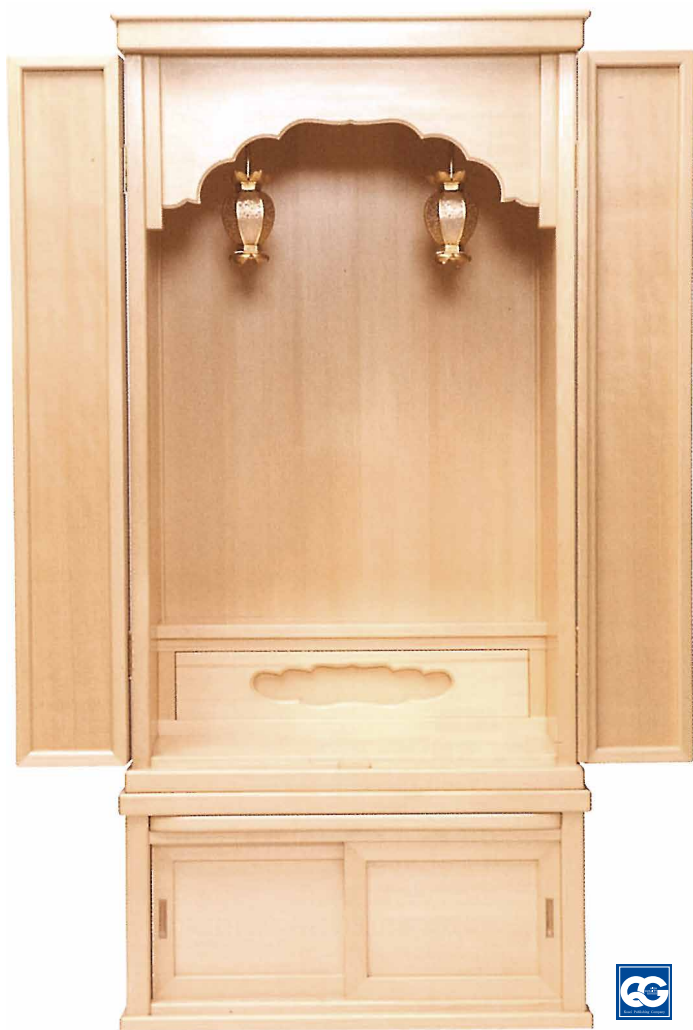

※吊灯笼はオプションです。

1480

ご宝前「ピュア」74

定価481,440円

高さ158×幅74×奥行48cm(外寸)

上台の高さ113cm・下台の高さ45cm

材質:米ヒバ、桐(引き出し部分)

仕上:ウレタン塗装

電装:LED

扉は観音開き、上段部分は取り外し可能。

対応:経机「ピュア」64

価格に送料(開梱・設置費)が含まれております。

※ご守護尊神のお社もお祀りできるご宝前です。

※写真は段が一段ですが、基本二段です。

※吊灯笼はオプションにて承ります。定価15,720円〜



■図・サイズ(cm)

(約45°開いたサイズ)約W103

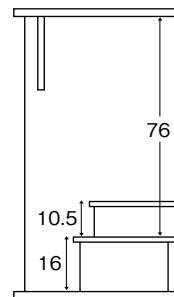
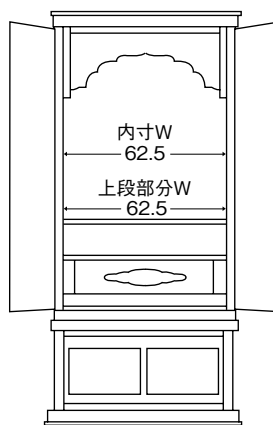

側面

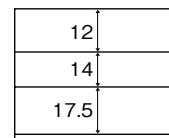

正面

ご宝前「ピュア」74 対応商品例

※ご宝前をご購入された場合、下記の仏具は特別価格でご購入できます。



商品番号	商品名	割引価格(円)	掲載頁
15099	特上須弥壇なゆた	7,782	19
15026	特上二連式ご法号・総戒名立て(中)×2	14,400	18
15064	特上奉獻台なゆた(大)	7,891	24
25005	茶碗(藤小平)	455	23
25083	飯台P(赤) 3寸	791	23
25043	湯のみ(藤) 2.2寸	500	23
25103	茶台P(赤) 2.8寸	1,218	23
25023	コップ(白紋入) 8オンス	382	23
25163	ガラス皿(小)	270	23
25062	オミキグラス(小ポート白)	673	23

商品番号	商品名	割引価格(円)	掲載頁
21343	菊彫駒形ローソク立て6寸(2本)	16,182	21
21348	菊彫木上香炉4寸	11,127	21
21364	菊彫マッチ消し	7,145	21
21363	菊彫線香差し	4,827	21
15056	特上霊鑑立てなゆた	6,636	20
1015	霊鑑カード(ふりがな書込可・予備8枚)	709	20
25184	高杯(赤) 4.5寸(2本)	2,364	25
合計金額		83,352円	

■受注製作品のため、お届けまで2〜3ヶ月程度かかります。 ■商品代金お支払い(入金)後のキャンセルはお受けいたしかねます。



※吊灯籠はオプションです。

※香炉・ローソク立て・線香差し・マッチ消し・花瓶は桜彫です。こちらをご希望の場合はお取り寄せになるためお時間がかかります。価格は菊彫と同様です。



◎ご本尊(お像・お軸小・お軸中)のご安置ができます。

1484
 ご宝前「ピュア」80
 定価535,320円
 高さ160×幅80×奥行50cm(外寸)
 上台の高さ114.5cm・下台の高さ45.5cm
 材質:米ヒバ、桐(引き出し部分)
 仕上:ウレタン塗装
 電装:LED
 扉は観音開き、上段部分は取り外し可能。
 対応:経机「ピュア」70
 価格に送料(開梱・設置費)が含まれております。



※ご要望に応じてご宝前内の引き出し、上段部分の高さの変更を承ります。
 ※吊灯籠はオプションにて承ります。定価15,720円〜



■図・サイズ(cm)

(約45°開いたサイズ)約W130

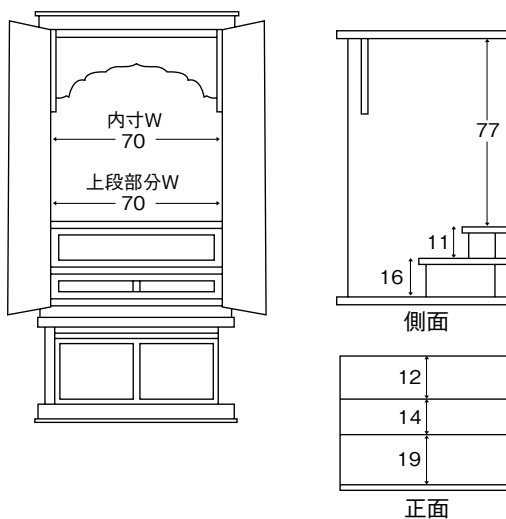

ご宝前「ピュア」80 対応商品例

※ご宝前をご購入された場合、下記の仏具は特別価格でご購入できます。

商品番号	商品名	割引価格(円)	掲載頁
15099	特上須弥壇なゆた	7,782	19
15026	特上二連式ご法号・総戒名立て(中)×2	14,400	18
15064	特上奉獻台なゆた(大)	7,891	24
25005	茶碗(藤小平)	455	23
25083	飯台P(赤)3寸	791	23
25043	湯のみ(藤)2.2寸	500	23
25103	茶台P(赤)2.8寸	1,218	23
25023	コップ(白紋入)8オンス	382	23
25163	ガラス皿(小)	270	23
25062	オミキグラス(小ポート白)	673	23
21344	菊彫駒形ローソク立て7寸(2本)	19,290	21
21349	菊彫木上香炉5寸	13,255	21
21364	菊彫マッチ消し	7,145	21
21363	菊彫線香差し	4,827	21
15056	特上霊鑑立てなゆた	6,636	20
1015	霊鑑カード(ふりがな書込可・予備8枚)	709	20
25184	高杯(赤)4.5寸(2本)	2,364	25
合計金額		88,588円	

■受注製作品のため、お届けまで2〜3ヶ月程度かかります。 ■商品代金お支払い(入金)後のキャンセルはお受けいたしかねます。

らんま
欄間は唐草模様入り
素材を生かした明るいご宝前



■図・サイズ(cm)

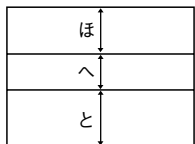
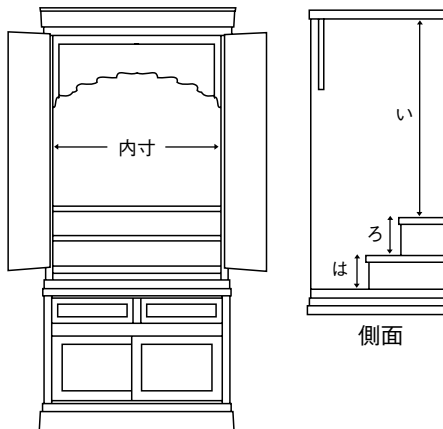

正面

■寸法表(cm)

	内寸	い/ろ/は	ほ/へ/と
「永壽」59	50.5	58 / 10.5 / 10	14.5 / 10 / 20
「永壽」71	63	61 / 11.5 / 10.5	14.5 / 10 / 20
「永壽」77	67.5	76.5 / 13.5 / 12	15 / 10.5 / 21
「永壽」86	78	80 / 13.5 / 13	17.5 / 13.5 / 23.5

◎ご本尊(お像・お軸小)のご安置ができます。

15131

ご宝前「永壽」59

定価256,900円

高さ146×幅59×奥行45cm(外寸)

材質:米ヒバ 仕上:ウレタン塗装

電装:LED 扉は観音開き

◎ご本尊(お像・お軸装中)のご安置ができます。

15132

ご宝前「永壽」71

定価442,000円

高さ155×幅71×奥行45cm(外寸)

材質:米ヒバ 仕上:ウレタン塗装

電装:LED 扉は観音開き

◎対応商品例は、「ピュア」68と同じです。

詳しくはP8をご覧ください。

15133

ご宝前「永壽」77

定価491,380円

高さ170×幅77×奥行47cm(外寸)

材質:米ヒバ 仕上:ウレタン塗装

電装:LED 扉は観音開き

◎対応商品例は、「ピュア」74と同じです。

詳しくはP9をご覧ください。

15134

ご宝前「永壽」86

定価578,300円

高さ173×幅86×奥行56cm(外寸)

材質:米ヒバ 仕上:ウレタン塗装

電装:LED 扉は観音開き

◎対応商品例は、「ピュア」80と同じです。

詳しくはP10をご覧ください。

価格に送料(開梱・設置費)が含まれております。

※上段部分は基本的に取り外しできませんが、ご希望があれば

取り外し可能に変更できます。

※蛍光灯のコードの位置(左右)は、変更可能です。

※コンセントの位置は、左右どちらかをお選びください。

ご宝前「永壽」59 対応商品例

※ご宝前をご購入された場合、下記の仏具は特別価格でご購入できます。

商品番号	商品名	割引価格(円)	掲載頁
15100	特上須弥壇なゆた(小)	4,582	19
15026	特上二連式ご法号・総戒名立て(中)×2	14,400	18
15065	特上奉献台なゆた(中)	6,570	24
25004	茶碗(孫平)	382	23
25082	飯台P(赤) 2.8寸	718	23
25042	湯のみ(藤) 2寸	409	23
25102	茶台P(赤) 2.8寸	1,072	23
25022	コップ(白紋入) 6オンス	345	23
25163	ガラス皿(小)	270	23
21341	菊彫駒形ローソク立て4.5寸(2本)	11,328	21
21347	菊彫木上香炉4寸	9,091	21
15056	特上靈鑑立て(なゆた)	6,636	20
1015	靈鑑カード(ふりがな書込可・予備8枚)	709	20

合計金額

56,512円

「福聚」シリーズは
美しい木目を生かし
落ち着いた雰囲気をモチーフに
制作されたご宝前

素材は、硬く歪みが少ないモクセイ科の
落葉広葉樹、タモ材を使用しています。

仕上がり時に、各パーツの木の風合いが異ならないよう、
必ず1本の同じ丸太から取った資材を使用しています。

洋間にも和室にも合う現代風ご宝前で、
いすに座ってご供養をあげることができます。



強力ネオジム磁石が埋め込まれているため、扉を閉めた時、
無駄なすき間ができません



3段のきれいな装飾も、3枚の板を
張り合わせているのではなく、1枚の
板に面取りを施して作ったもの。タ
モ材の質感がより高まり、高級感
がもたせられます



電装には、LED、下げ灯籠、タウ
ンライトの3種類を設置し、用途
に応じて使い分けできます

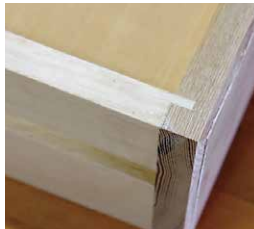

すべて「ほぞ組み」という日本古
来の釘を使わない指物(さしも
の)技法で制作されます



15096

15096
福聚 椅子(ケヤキ色のみ)

定価11,550円

※高さは変更(10cm以内)できます。

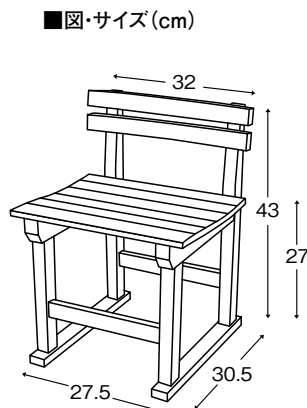

15094

福聚 花台(ナチュラル)

定価11,000円

サイズ共通

縦24.5×横24.5(台部分)×高さ59cm(外寸)

※高さは変更できます。



15095

福聚 花台(ケヤキ色)

定価11,550円

■受注製作品のため、お届けまで2~3ヶ月程度かかります。 ■商品代金お支払い(入金)後のキャンセルはお受けいたしかねます。



15081

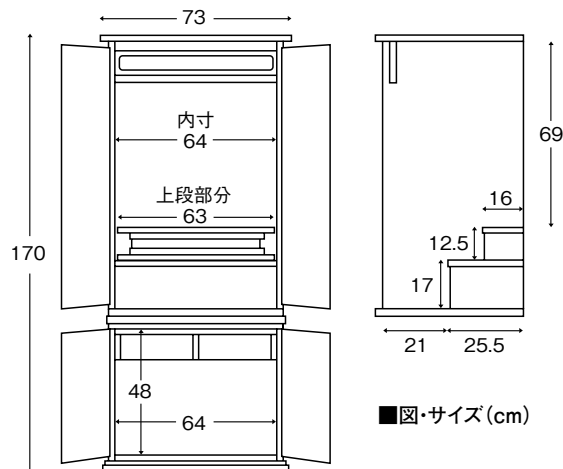

15082

◎ご本尊(お像・お軸小・お軸中)のご安置ができます。

15081
福聚 家具調ご宝前(ナチュラル)
定価340,000円

15082
福聚 家具調ご宝前(ケヤキ色)
定価362,000円

高さ170×幅73×奥行50cm(外寸)
上台113.5×下台56.5cm
材質:タモ材、タモ材ツキ板
仕上:ウレタン塗装
電装:下げ灯籠、LED、LEDダウンライト
扉は観音開き(上台、下台)、上段部分は取り外し可能。
価格に送料(開梱・設置費)が含まれております。



福聚シリーズ対応商品例

※ご宝前をご購入された場合、下記の仏具は特別価格でご購入できます。

●福聚(ナチュラル)

商品番号	商品名	割引価格(円)	掲載頁
15086	福聚 ご法号立て 中×2	24,000	18
15101	福聚 須弥檀	12,000	19
15088	福聚 霊鑑立て	5,400	20
15090	福聚 奉献台	7,200	24
15094	福聚 花台	10,000	12
合計金額		58,600円	

●福聚(ケヤキ色)

商品番号	商品名	割引価格(円)	掲載頁
15087	福聚 ご法号立て 中×2	25,200	18
15102	福聚 須弥檀	12,600	19
15089	福聚 霊鑑立て	5,940	20
15091	福聚 奉献台	7,800	24
15095	福聚 花台	10,500	12
合計金額		62,040円	

●福聚(ナチュラル・ケヤキ色共通)

商品番号	商品名	割引価格(円)	掲載頁
25184	高杯(赤) 4.5寸(2本)	2,364	25
1015	霊鑑カード(ふりがな書込可・予備8枚)	709	20
25005	茶碗(藤小平)	455	23
25083	飯台P(赤) 3寸	791	23
25043	湯のみ(藤) 2.2寸	500	23
25103	茶台P(赤) 2.8寸	1,218	23
25023	コップ(白紋入) 8オンス	382	23
25163	ガラス皿(小)	270	23
21343	菊彫 駒形ローソク立て6寸(2本)	16,182	21
21348	菊彫 木上香炉4.5寸	11,127	21
21364	菊彫 マッチ消し	7,145	21
21363	菊彫 線香差し	4,827	21
15096	福聚 椅子(ケヤキ色のみ)	10,500	12
合計金額		56,470円	

彫刻を施した 明るく華やかな白木のご宝前

◎ご宝前に適した素材・風合いの資材を厳選して制作します。

◎欄間は彫刻専門家*が彫り込みます。

◎引き戸型ですので扉の開閉スペースを
気にすることなくすっきりと整えられます。

(※東京都伝統工芸士/東京マイスター平成17年受賞)

※下記につきましては有料で承りますので、お問い合わせください。

①家紋 ②欄間の彫刻の変更

◎ご本尊(お像・お軸小・お軸中)の
ご安置ができます。

17260

白木ご宝前(並中)

定価421,030円

高さ152×幅73×奥行46cm(外寸)

欄間 唐草

電装:LED



17260-3

白木ご宝前(並大)

定価492,310円

高さ160×幅79×奥行52cm(外寸)

欄間 鳳凰

電装:LED

17260-4

白木ご宝前(特大)

定価640,420円

高さ168×幅88×奥行58cm(外寸)

欄間 鳳凰

電装:LED

価格に送料(開梱・設置費)が含まれております。



※写真は並中です



10956-2

家庭用 経机83

定価134,520円

(板足) アクリル板付

高さ35.5×幅83×奥行31cm(外寸)

材質 ヒバ材

10956

家庭用 経机70

定価123,280円

(板足) アクリル板付

高さ35.5×幅70×奥行31cm(外寸)

材質 ヒバ材

※引き出し付きです。

■受注製作品のため、お届けまで2~3ヶ月程度かかります。 ■商品代金お支払い(入金)後のキャンセルはお受けいたしかねます。



引き戸を閉じた状態



並大・特大の欄間は鳳凰です



2つの引き出し付きです



引き戸型の収納付きです

■図・サイズ(cm)

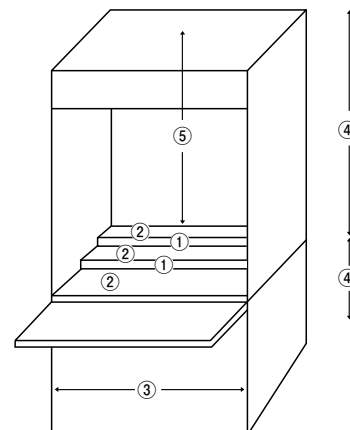

	特大	並大	並中
① 高さ	13.5	13.5	12.1
② 奥行	上段 19.6 中段 13.6 下段 24.8	上段 17.3 中段 13.1 下段 21.6	上段 15.2 中段 10.9 下段 19.9
③	81.8	72.7	68.1
④	上部 120.0 下部 48.1	上部 113.4 下部 46.5	並中は1本立
⑤	84.3	78.0	77.0

白木ご宝前(並中・並大) 対応商品例

※ご宝前をご購入された場合、下記の仏具は特別価格でご購入できます。

商品番号	商品名	割引価格(円)	掲載頁
15099	特上須弥壇なゆた	7,782	19
15026	特上二連式ご法号・総戒名立て(中)×2	14,400	18
15064	特上奉献台なゆた・大	7,891	24
25005	茶碗(藤小平)	455	23
25083	飯台P(赤)3寸	791	23
25043	湯のみ(藤)2.2寸	500	23
25103	茶台P(赤)2.8寸	1,218	23
25023	コップ(白紋入り)8オンス	382	23
25163	ガラス皿(小)	270	23
25062	オミキグラス(小ポート白)	673	23
21343	菊彫ローソク立6寸×2	16,182	21
21348	菊彫木上香炉4.5寸	11,127	21
21363	菊彫線香差し	4,827	21
21364	菊彫マッチ消し	7,145	21
15056	特上霊鑑立てなゆた	6,636	20
1015	霊鑑カード(ふりがな書込可・予備8枚)	709	20
25184	高杯(赤)4.5寸(2本)	2,364	25
合計金額		83,352円	

白木ご宝前(特大) 対応商品例

商品番号	商品名	割引価格(円)	掲載頁
15099	特上須弥壇なゆた	7,782	19
15026	特上二連式ご法号・総戒名立て(中)×2	14,400	18
15064	特上奉献台なゆた・大	7,891	24
25005	茶碗(藤小平)	455	23
25083	飯台P(赤)3寸	791	23
25043	湯のみ(藤)2.2寸	500	23
25103	茶台P(赤)2.8寸	1,218	23
25023	コップ(白紋入り)8オンス	382	23
25163	ガラス皿(小)	270	23
25062	オミキグラス(小ポート白)	673	23
21344	菊彫ローソク立7寸×2	19,290	21
21349	菊彫木上香炉5寸	13,255	21
21363	菊彫線香差し	4,827	21
21364	菊彫マッチ消し	7,145	21
15056	特上霊鑑立てなゆた	6,636	20
1015	霊鑑カード(ふりがな書込可・予備8枚)	709	20
25184	高杯(赤)4.5寸(2本)	2,364	25
合計金額		88,588円	

あんちしょうこんぐ
 ご本尊(額装)・ご法号・総戒名・宅地因縁戒名のご安置荘厳具

小さなお宝前、あるいはサイドボードなどの上にも、荘厳にご安置できます。(台紙必要)



15048 しっぽうがら
 新三面式 七宝柄 白茶
 定価各1,500円

共通:高さ22.9×幅35.2cm
 緞子仕上げ 折りたたみ式
 透明ポケット付き

※新三面式(菱紋柄) うぐいすは
 取扱終了いたしました。



15048
 七宝柄 白茶

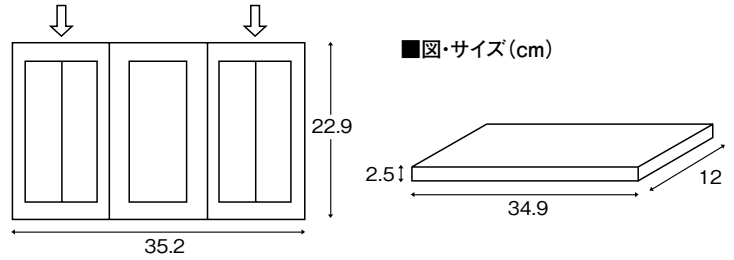

15009
 三面式用台座
 定価600円
 高さ2.5×幅34.9×奥行12cm

ご宝前に「ご本尊(額装)用」「ご法号」「総戒名」
 「宅地因縁戒名」を荘厳にご安置できます。(台紙必要)



15008
 一体式アクリル
 定価3,600円
 高さ23.6×幅32.3cm
 台座付き(奥行き4.5cm)
 上部からの差し込み式
 (台紙必要)

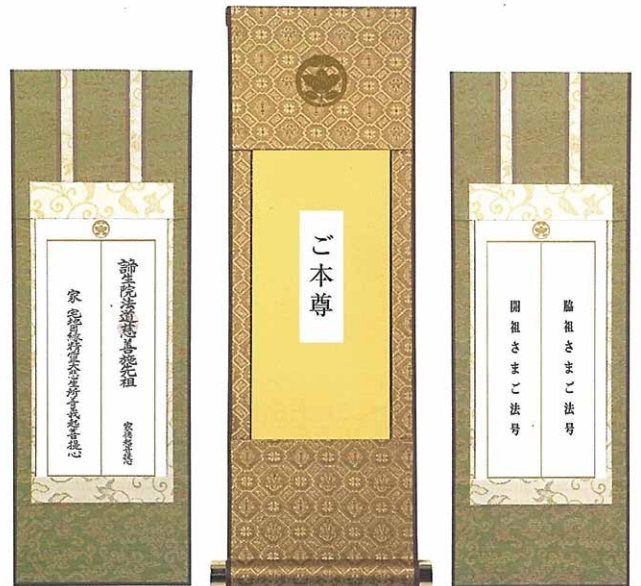

15031 15005 15031

15005
 ご本尊(額装)用掛軸
 定価4,800円
 高さ39.5×上部幅13×
 下部幅15cm

15031
 二連式掛軸(小)
からはながら もまき
 唐花柄・萌黄
 定価4,560円
 高さ37×幅13cm
 色:萌黄 柄:唐花柄

■図・サイズ(cm)

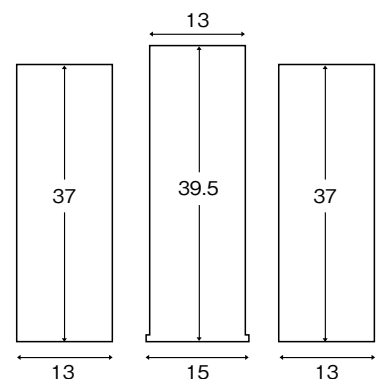

使用例

25293
 二体用すみれ(上下セット)
 定価1,800円
 縦22.7×横10.5cm
 (台:奥行4.5×幅10.5cm)
 材質:アクリル(台:プラスチック)
 ご本尊(額装)、ご法号、総戒名、
 宅地因縁戒名に
 ご使用いただけます。
 (台紙必要)

「ご法号」「総戒名」「宅地因縁戒名」を前面から差し込みます。(台紙不要・アクリルカバー付)



15013 七宝柄・白茶

15013

二連式掛軸(大) 七宝柄・白茶

定価各6,500円

高さ48×上部幅20×下部幅22.5cm

15023

二連式掛軸(中) 七宝柄・白茶

定価各5,500円

高さ39.5×上部幅15.2×下部幅17.5cm

※二連式掛軸菱紋柄うぐいす大・中は
取扱終了いたしました。

■図・サイズ(cm)

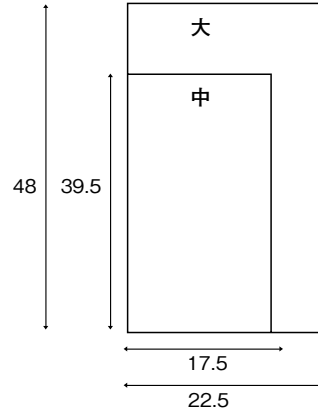

二連台紙ごと上から差し込みます。丈夫なアクリル製で落ち着いた赤茶色です。(台紙必要)

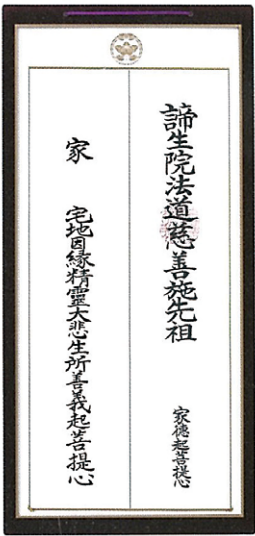

20429

20429

二連式ご法号・総戒名入アクリル(大)

定価2,970円

高さ42×幅20cm 材質:アクリル

20428

二連式ご法号・総戒名入アクリル(中)

定価2,400円

高さ32×幅15.5cm 材質:アクリル

※付属の紐で吊るすことができます。

■図・サイズ(cm)

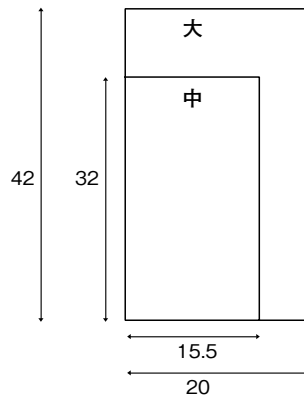

20430

20431

二連式掛軸台アクリル(大)

定価1,140円

高さ2.2×幅21×奥行6.5cm 材質:アクリル

20430

二連式掛軸台アクリル(中)

定価1,050円

高さ2.2×幅16.5×奥行6.5cm 材質:アクリル

■図・サイズ(cm)

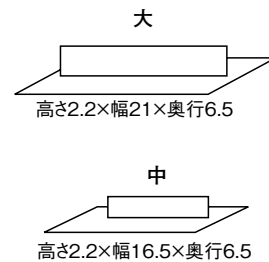

あんちしょうごんぐ
 ご本尊(額装・お像)・ご法号・総戒名・宅地因縁戒名のご安置荘厳具

質にこだわった丸みのあるやさしい「なゆた」シリーズ。

「ご法号」「総戒名」「宅地因縁戒名」を上部から差し込みます。(台紙不要)



15016



15006

15016

特上二連式ご法号・総戒名立て(大)
 定価12,580円
 高さ44.3×下幅19.2×奥行7.4cm
 材質:米ヒバ

15026

特上二連式ご法号・総戒名立て(中)
 定価7,920円
 高さ33.6×下幅14.5×奥行5.6cm
 材質:米ヒバ

15036

特上二連式ご法号・総戒名立て(小)
 定価6,040円
 高さ21.3×下幅10×奥行4.3cm
 材質:米ヒバ

15006

特上ご本尊(額装)用立て
 定価6,290円
 高さ25.7×下幅11.8×奥行4.3cm
 材質:米ヒバ

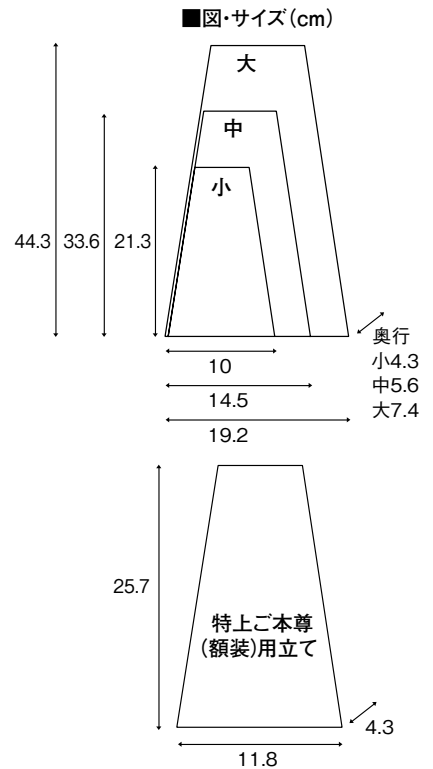

裏板をはずして、「ご法号」「総戒名」「宅地因縁戒名」を差し込みます。(台紙不要)

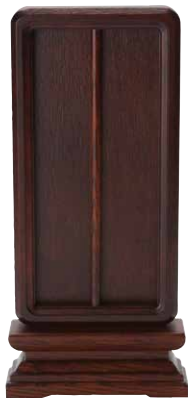

15087



15086

15087

福聚 ご法号立て(中)
 ケヤキ
 定価13,860円
 高さ35×下幅16.5×奥行5cm
 材質:タモ材
 アクリルカバー付

15086

福聚 ご法号立て(中)
 ナチュラル
 定価13,200円
 高さ35×下幅16.5×奥行5cm
 材質:タモ材
 アクリルカバー付



■図・サイズ(cm)

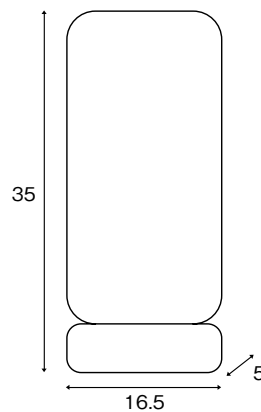

15069



15070

■図・サイズ(cm)

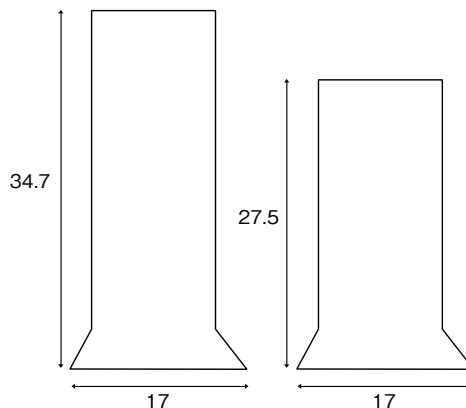

15069

新 ご本尊(額装)用立て 定価11,990円
 高さ34.7×最大幅17×奥行5cm

15070

新 二連式ご法号・総戒名立て(小) 定価7,950円
 高さ27.5×最大幅17×奥行5cm

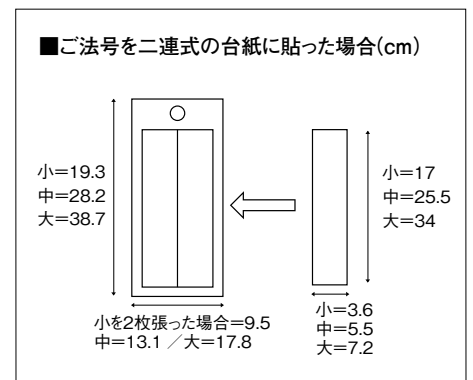
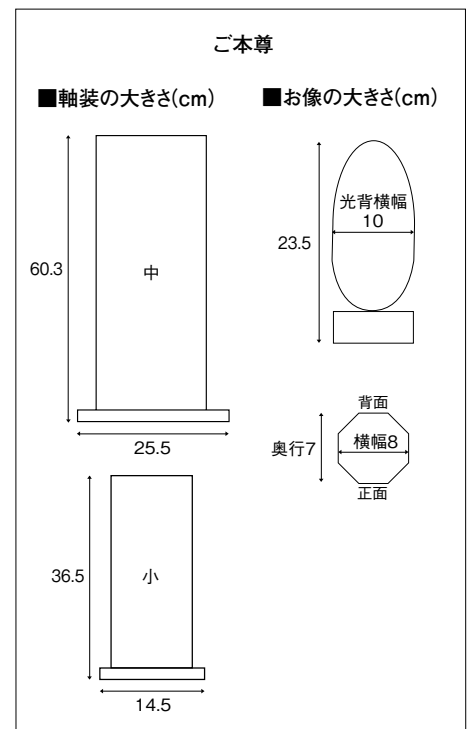

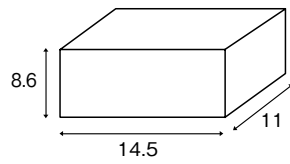

15099 特上須弥壇なゆた
定価8,560円
高さ8.6×下幅14.5×奥行11cm
材質:米ヒバ

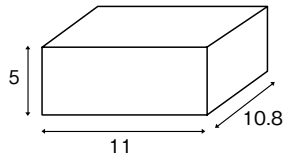

15100 特上須弥壇なゆた(小)
定価5,040円
高さ5×下幅11×奥行10.8cm
材質:米ヒバ

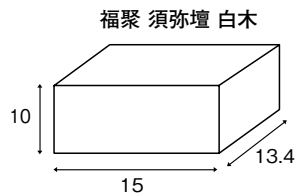

15083 福聚 須弥壇 白木
定価13,200円
高さ10×下幅15×奥行13.4cm
材質:スプルス(マツ科トウヒ属の常緑針葉樹)

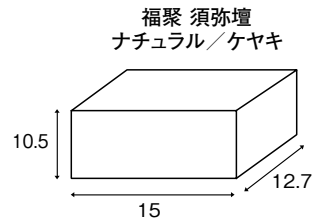

15101 福聚 須弥壇 ナチュラル
定価13,200円
高さ10.5×下幅15×奥行12.7cm
材質:タモ材



15102 福聚 須弥壇 ケヤキ
定価13,860円
高さ10.5×下幅15×奥行12.7cm
材質:タモ材



15039 薄型須弥壇(白木)
定価950円
約幅8.7×奥行7.5×高さ1cm



15040 薄型須弥壇(ケヤキ)
定価950円
約幅8.7×奥行7.5×高さ1cm

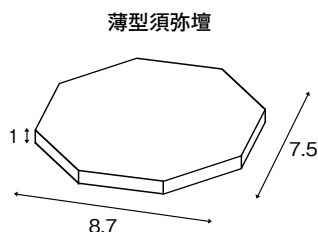

※薄型須弥壇は両面使えるタイプです。

対応商品例

ご宝前幅	商品番号	商品名	定価(円)
50cm以下	15048	七宝柄白茶	1,500
	15009	三面式用台座	600
	15008	一体式アクリル	3,600
	15006	特上ご本尊(額装)用立て	6,290
	15036	特上二連式額装ご法号・総戒名立て(小)	6,040
	15039/15040	薄型須弥壇 白木/ケヤキ	各950
51cm ~ 62cm	15005	ご本尊(額装)用掛軸	4,800
	15031	二連式掛軸(小)唐花柄萌黄	4,560
	15026	特上二連式ご法号・総戒名立て(中)	7,920
	15023	二連式掛軸(中)七宝柄白茶	4,800
	20428	二連式ご法号総戒名入アクリル(中)	2,400
	20430	二連式掛軸台アクリル(中)	1,050
	15100	特上須弥壇なゆた(小)	5,040
68cm以上	15016	特上二連式ご法号・総戒名立て(大)	12,580
	15013	二連式掛軸(大)七宝柄白茶	5,400
	20429	二連式ご法号総戒名入アクリル(大)	2,970
	20431	二連式掛軸台アクリル(大)	1,140
	15086	福聚 ご法号立て(中)ナチュラル	13,200
	15087	福聚 ご法号立て(中)ケヤキ	13,860
	15099	特上須弥壇なゆた	8,560
	15083	福聚 須弥壇白木	13,200
	15101	福聚 須弥壇ナチュラル	13,200
15102	福聚 須弥壇ケヤキ	13,860	



※霊鑑(大)定価960円は、在庫限りで
取扱終了いたします。

① 30031
霊鑑
定価1,150円
縦18×横18.5cm (開いたとき)
閉じた時の厚さ:1.3cm
見開き:戒名10体



1013

③ 1013
ミニ霊鑑用紙
定価720円
縦12×横13×厚さ1.3cm 予備9枚
1枚戒名7体

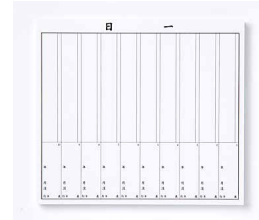

1015

⑤ 1015
霊鑑カード(ふりがな書込可)
定価780円
縦17×横19×厚さ1.3cm 予備8枚
1枚:戒名10体
④ 1016
霊鑑カード(大)
定価1,680円
縦18.8×横25×厚さ1.3cm 予備10枚
1枚:戒名14体



材質:ブナ アクリル板付

1540
ミニ霊鑑立て(ナチュラル)
定価2,160円(対応の霊鑑:③)
高さ12.4×幅18(外)/13.2(内)
×奥行き4cm

1538
木製霊鑑立て(ナチュラル)
定価3,320円(対応の霊鑑:①⑤)
高さ17.3×幅24.1(外)/19.2(内)
×奥行き4cm

20443
木製霊鑑立て(大)ナチュラル
定価4,360円(対応の霊鑑:②④)
高さ17.3×幅30(外)/25.3(内)
×奥行き4.2cm



材質:ブナ アクリル板付

1544
ミニ霊鑑立て(マホガニ)
定価2,160円(対応の霊鑑:③)
高さ12.4×幅18(外)/13.2(内)×奥行き4cm

1539
木製霊鑑立て(マホガニ)
定価3,320円(対応の霊鑑:①⑤)
高さ17.3×幅24.1(外)/19.2(内)×奥行き4cm

20444
木製霊鑑立て(大)マホガニ
定価4,360円(対応の霊鑑:②④)
高さ17.3×幅30(外)/25.3(内)×奥行き4.2cm



材質:タモ材 ガラス板付

15088 ★
福聚 霊鑑立て(ナチュラル)
定価5,940円(対応の霊鑑:①⑤)
高さ23×幅24(外)/9.5(内)
×奥行き5.5cm

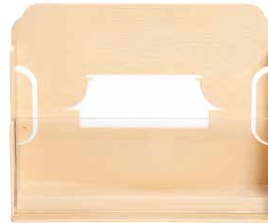

材質:プラスチック アクリル板付

1568
霊鑑立てプラスチック・ミニ
定価800円(対応の霊鑑:③)
高さ12.4×幅13.6(外)/13.2(内)×奥行き4cm

1567
霊鑑立てプラスチック・小
定価1,160円(対応の霊鑑:①⑤)
高さ15.8×幅19.8(外)/19.2(内)×奥行き4.2cm



材質:タモ材 ガラス板付

15089 ★
福聚 霊鑑立て(ケヤキ)
定価6,600円(対応の霊鑑:①⑤)
高さ23×幅24(外)/9.5(内)
×奥行き5.5cm

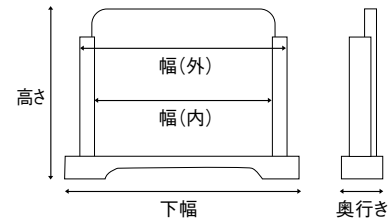

1542 ★
特上ミニ霊鑑立てなゆた
定価4,410円(対応の霊鑑:③)
高さ11.8×下幅16.8×奥行き3.7cm

15056 ★
特上霊鑑立てなゆた
定価7,300円(対応の霊鑑:⑤)
高さ16.5×下幅22.6×奥行き4.9cm

15057 ★
特上霊鑑立てなゆた(大)
定価8,640円(対応の霊鑑:④)
高さ18.3×下幅30×奥行き5.8cm

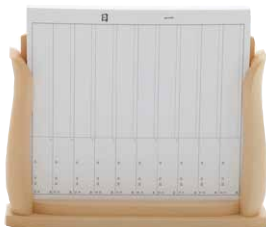

材質:米ヒバ

ご宝前幅	商品番号	商品名	定価(円)
50cm 以下	1013	ミニ霊鑑用紙	720
	1568	霊鑑立て プラスチック・ミニ	800
	1540 / 1544	木製霊鑑立てミニ ナチュラル/マホガニ	2,160
	1542	特上ミニ霊鑑立てなゆた	4,410
51cm 以上	30031	霊鑑	1,150
	1015	霊鑑カード(ふりがな書込可)	780
	1567	霊鑑立て プラスチック・小	1,160
	1538 / 1539	木製霊鑑立て ナチュラル/マホガニ	3,320
	15056	特上霊鑑立てなゆた	7,300
	15088	福聚 霊鑑立て(ナチュラル)	5,940
	15089	福聚 霊鑑立て(ケヤキ)	6,600
	1016	霊鑑カード(大)	1,680
	20443 / 20444	木製霊鑑立て(大) ナチュラル/マホガニ	4,360
15057	特上霊鑑立てなゆた(大)	8,640	

★ 受注制作商品

1カ月前後でお届けします。
返品、キャンセルはお受けできません。

香炉・ろうソク立て・マッチ消し・線香差し

きくぼり 菊彫シリーズ



- ① 21341 きくぼりこまがた 菊彫駒形ろうソク立て4.5寸 定価6,230円
高さ13.5×底径4.8×火皿径3.5cm、①2.3cm ②4mm
- ① 21342 菊彫駒形ろうソク立て5寸 定価7,190円
高さ15.4×底径5.8×火皿径4.2cm、①2.3cm ②4mm
- ② 21343 菊彫駒形ろうソク立て6寸 定価8,900円
高さ18.2×底径6.4×火皿径4.6cm、①2.4cm ②4mm
- ③ 21344 菊彫駒形ろうソク立て7寸 定価10,610円
高さ21.3×底径7.4×火皿径5.35cm、①2.9cm ②4mm

- ② 21346 きくぼり きじょうこうろ 菊彫木上香炉3.5寸 定価8,900円
高さ6.7×口径(外)9.6×口径(内)8.2cm
- ① 21347 菊彫木上香炉4寸 定価10,000円
高さ8×口径(外)11×口径(内)9.7cm
- ② 21348 菊彫木上香炉4.5寸 定価12,240円
高さ9.8×口径(外)12.9×口径(内)10.6cm
- ③ 21349 菊彫木上香炉5寸 定価14,580円
高さ10×口径(外)13.9×口径(内)11.7cm

- ② 21364 菊彫マッチ消し 定価7,860円
高さ8.5×外径5.5×穴径1×底径4.8cm
- ② 21363 菊彫線香差し 定価5,310円
高さ12×口径4(外)・3.5(内)×底径5.6cm

※菊彫シリーズの①～③の数字は駒形ろうソク立てと木上香炉の組み合わせの目安です。 ※駒形ろうソク立ては1本の価格表示です。
※木上香炉3.5寸には鍋長シリーズの地火灯4寸を組み合わせの目安としてご検討ください。 ※菊彫は、彫りデザインが写真と異なる場合がございます。

無地シリーズ



- ① 20081 なべちようしびとう 鍋長地火灯2.5寸 定価1,800円
総高さ8.3×底径3.5×火皿径3.4cm、①1.7cm ②4mm
- ① 20082 鍋長地火灯3.5寸 定価2,120円
総高さ11.2×底径4.1×火皿径3.4cm、①1.7cm ②4mm
- ② 20083 鍋長地火灯4寸 定価2,180円
総高さ12×底径4×火皿径3.2cm、①1.7cm ②4mm
- ③ 20110 鍋長地火灯5寸 定価2,640円
総高さ15.2×底径4.8×火皿径3.8cm、①2cm ②4mm
- ④ 20111 鍋長地火灯6寸 定価3,590円
総高さ18.2×底径5.6×火皿径4cm、①2cm ②4mm

- ① 20080 なべちよう きじょうこうろ 鍋長木上香炉3寸 定価4,160円
高さ6×口径(外)8.5×口径(内)7.1cm
- ② 20084 鍋長木上香炉3.5寸 定価4,850円
高さ6.5×口径(外)9.4×口径(内)8cm
- ③ 20101 鍋長木上香炉4寸 定価6,200円
高さ7.3×口径(外)11×口径(内)9cm
- ④ 20103 鍋長木上香炉4.5寸 定価8,360円
高さ9.5×口径(外)12.5×口径(内)10.5cm

- ② 20086 鍋長マッチ消し 定価5,370円
高さ8.5×外径5.5×穴径1×底径4.8cm
- ② 20085 鍋長線香差し 定価2,910円
高さ12×口径4.2(外)・3.5(内)×底径5.6cm

※鍋長シリーズの①～④の数字は地火灯と木上香炉の組み合わせの目安です。 ※地火灯は1本の価格表示です。 ※鍋長色は、順次黒光(くろみつ)色へ変更となります。

茶碗・コップ・湯のみ・お神酒グラス

幅50cm以下のご宝前用



飯茶台タメ(小)を使用



茶碗:高さ3.3×口径6.8×底径2.8cm / コップ:高さ6×口径4.6×底径3.6cm
湯のみ:高さ5.5×口径4.6×底径3cm

幅51~62cmのご宝前用



奉献台は 仏器膳(中)を使用
詳細P.24

奉献台は 特上奉献台なゆた(中)を使用
詳細P.24

幅68cm以上のご宝前用



奉献台は 奉献台 白(小)を使用
詳細P.24

奉献台は 福聚 奉献台(ナチュラル)を使用
詳細P.24



奉献台は 特上奉献台なゆた(大)を使用
詳細P.24

奉献台は 奉献台 大(赤)を使用
詳細P.24

■ご宝前幅50cm以下

	商品番号	商品名	定価(円)	サイズ(cm)
茶碗	25001	茶碗(小出し)	380	高さ3.2×口径7.3(外)×底径3
	25002	茶碗(中碗)	390	高さ2.8×口径7.1(外)×底径3
	25003	茶碗(大碗)	400	高さ3.5×口径7.9(外)×底径3.4
コップ	25021	コップ(白紋入り)2.5オンス	390	高さ7.2×口径5.3×底径4.2
湯のみ	25041	湯のみ(孫藤)	380	高さ5.5×口径5.4×底径2.9
セット	10777/10778	飯茶茶セット(ピンク/ブルー)	各1,320	
受け台 皿	25101	茶台P(赤)2寸	600	高さ5×直径7.7(外)・内径4.6(外)×底径5.4
	20340	飯茶台タメ(小)	300	高さ1.5×直径6(上)・6.5(下)
	25162	ポート皿P	200	高さ1.5×直径7.3(外)

※茶碗(小出し)は神棚用として多く使用されています。
※茶碗(中碗)、茶碗(大碗)は小さいご宝前用として多く使用されています。
※飯茶台タメ(小)は小さい茶碗・コップ・湯のみ共通で使用できます。

■ご宝前幅51~62cm

	商品番号	商品名	定価(円)	サイズ(cm)
茶碗	25004	茶碗(孫平)	420	高さ5.2×口径10.1(外)×底径3.4
コップ	25022	コップ(白紋入り)6オンス	380	高さ9.2×口径6.2×底径4.9
	25026	コップ(金紋入り)6オンス	460	高さ9.2×口径6.2×底径4.9
湯のみ	25042	湯のみ(藤)2寸	450	高さ6.2×口径6.2×底径3.3
お神酒	25061	オミキグラス(ナツメB)	330	高さ5×口径4.8×下幅3
受け台 皿	25082	飯台P(赤)2.8寸	790	高さ4.5×直径8.5(外)・8.1(内)×底径4.2
	25103	茶台P(赤)2.8寸	1,340	高さ5.2×直径8.4(外)・内径4.5(外)×底径6.1
	25163	ガラス皿(小)	300	高さ1.5×直径7.8(外)・6.9(内)

■ご宝前幅68cm以上

	商品番号	商品名	定価(円)	サイズ(cm)
茶碗	10742/10743	飯碗花柄ピンク/ブルー(大)	各570	高さ4.7×口径10.8×底径4.5
	25005	茶碗(藤小平)	500	高さ5.2×口径10.9×底径3.5
	25006	茶碗(竜小平)	600	高さ5.2×口径10.9×底径3.6
	25007	茶碗(竜中平)	640	高さ5.4×口径11.8×底径4.3
コップ	25023	コップ(白紋入り)8オンス	420	高さ10.2×口径6.3×底径5.2
	25024	コップ(白紋入り)10オンス	720	高さ11.7×口径7.1×底径5.3
	25027	コップ(金紋入り)8オンス	540	高さ10.2×口径6.3×底径5.2
	25028	コップ(金紋入り)10オンス	810	高さ11.3×口径7.1×底径5.3
湯のみ	25043	湯のみ(藤)2.2寸	550	高さ6.7×口径6.6×底径3.5
	25044	湯のみ(藤)2.4寸	590	高さ7×口径7.2×底径4
お神酒	25062	オミキグラス(小ポート白)	740	高さ9.3×口径3.7×下幅4.8
	25063	オミキグラス(中ポート白)	890	高さ12×口径4.5×下幅4.8
受け台 皿	25083	飯台P(赤)3寸	870	高さ5.2×直径9.2(外)8.8(内)×底径5.8
	25084	飯台P(赤)3.5寸	920	高さ5.5×直径10.3(外)10(内)×底径5.8
	25102	茶台P(赤)2.5寸	1,180	高さ5×直径7.7(外)×内径3.9(外)×底径4.5
	25103	茶台P(赤)2.8寸	1,340	高さ5.2×直径8.4(外)・内径4(外)×底径6.1
	25104	茶台P(赤)3寸	1,490	高さ5.2×直径10(外)・内径4.5(外)×底径6.4
	20339	飯茶台タメ(大)	310	高さ1.7×直径7(上)・7.6(下)
25163	ガラス皿(小)	300	高さ1.5×直径7.8(外)・6.9(内)	

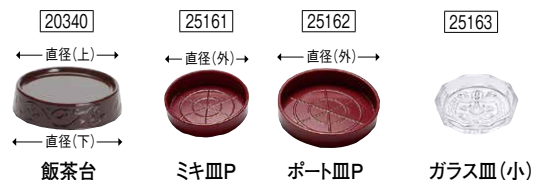

茶碗・飯台



コップ・受け皿



湯のみ・茶台



お神酒グラス



■茶碗・飯台サイズ一覧

	商品番号	商品名	定価(円)	サイズ(cm)
茶碗	25001	茶碗(小出し)	380	高さ3.2×口径7.3×底径3
	25002	茶碗(中碗)	390	高さ2.8×口径7.1×底径3
	25003	茶碗(大碗)	400	高さ3.5×口径7.9×底径3.4
	25004	茶碗(孫平)	420	高さ5.2×口径10.1×底径3.4
	25005	茶碗(藤小平)	500	高さ5.2×口径10.9×底径3.5
	25006	茶碗(竜小平)	600	高さ5.2×口径10.9×底径3.6
	25007	茶碗(竜中平)	640	高さ5.4×口径11.8×底径4.3
飯台	25082	飯台P(赤)2.8寸	790	高さ4.5×直径8.5(外)・8.1(内)×底径4.2
	25083	飯台P(赤)3寸	870	高さ5.2×直径9.2(外)・8.8(内)×底径5.8
	25084	飯台P(赤)3.5寸	920	高さ5.5×直径10.3(外)・10(内)×底径5.8

※茶碗(中碗)、茶碗(大碗)は小さいご宝前用として多く使用されています。
 ※飯台茶タメ(小)は小さい茶碗・コップ・湯のみ共通で使用できます。

■コップ・受け皿サイズ一覧

	商品番号	商品名	定価(円)	サイズ(cm)
コップ	25021	コップ(白紋入り)2.5オンス	390	高さ7.2×口径5.3×底径4.2
	25022	コップ(白紋入り)6オンス	380	高さ9.2×口径6.2×底径4.9
	25023	コップ(白紋入り)8オンス	420	高さ10.2×口径6.3×底径5.2
	25024	コップ(白紋入り)10オンス	720	高さ11.7×口径7.1×底径5.3
	25025	コップ(白紋入り)14オンス	1,020	高さ15.2×口径7.7×底径5.8
	25026	コップ(金紋入り)6オンス	460	高さ9.2×口径6.2×底径4.9
	25027	コップ(金紋入り)8オンス	540	高さ10.2×口径6.3×底径5.2
	25028	コップ(金紋入り)10オンス	810	高さ11.7×口径7.1×底径5.3
	25029	コップ(金紋入り)14オンス	1,140	高さ15.2×口径7.7×底径5.8
受け皿	25162	ポート皿P	200	高さ2.1×直径6.5
	25163	ガラス皿(小)	300	高さ1.5×直径7.8(外)・6.9(内)

■湯のみ・茶台サイズ一覧

	商品番号	商品名	定価(円)	サイズ(cm)
湯のみ	25041	湯のみ(孫藤)	380	高さ5.5×口径5.4×底径2.9
	25042	湯のみ(藤)2寸	450	高さ6.2×口径6.2×底径3.3
	25043	湯のみ(藤)2.2寸	550	高さ6.7×口径6.6×底径3.5
	25044	湯のみ(藤)2.4寸	590	高さ7×口径7.2×底径4
茶台	25101	茶台P(赤)2寸	600	高さ4×直径6(外)×内径3.4(外)×底径4.7
	25102	茶台P(赤)2.5寸	1,180	高さ5×直径7.7(外)×内径3.9(外)×底径4.5
	25103	茶台P(赤)2.8寸	1,340	高さ5.2×直径8.4(外)×内径4(外)×底径6.1
	25104	茶台P(赤)3寸	1,490	高さ5.2×直径10(外)×内径4.5(外)×底径6.4

※湯のみのふたはお給仕の後にお願いします。

■お神酒グラス・受け皿サイズ一覧

	商品番号	商品名	定価(円)	サイズ(cm)
お神酒グラス	25061	オミグラス(ナツメB)	330	高さ5.1×口径4.8×下幅3
	25062	オミグラス(小ポート白)	740	高さ9.3×口径3.7×下幅4.8
	25063	オミグラス(中ポート白)	890	高さ12×口径4.5×下幅4.8
受け皿	25161	ミキ皿P	160	高さ1.1×直径4.9
	25162	ポート皿P	200	高さ1.5×直径7.3(外)

※ポート皿Pはコップをのせる皿、お神酒グラスをのせる皿、両方使用可能です。
 ※奉献台を使用する場合、ミキ皿、ポート皿は使用しません。



材質:ブナ(ウレタン仕上げ)

25301

奉献台 赤(小)

定価8,300円

高さ6.2×幅(最大)28×奥行9cm

25303

奉献台 赤(大)

定価9,340円

高さ6×幅(最大)30×奥行11cm



材質:ブナ(ウレタン仕上げ)

25302

奉献台 白(小)

定価8,300円

高さ6×幅(最大)28×奥行9cm

25304

奉献台 白(大)

定価9,340円

高さ6×幅(最大)30×奥行11cm



材質:タモ材

15091



福聚 奉献台(ケヤキ)

定価8,580円

高さ5.5×幅(最大)29×奥行10cm



材質:タモ材

15090



福聚 奉献台(ナチュラル)

定価7,920円

高さ5.5×幅(最大)29×奥行10cm



材質:米ヒバ

15054



特上奉献台なゆた(小)

定価4,423円

高さ4.2×幅(最大)20×奥行6.3cm

15065



特上奉献台なゆた(中)

定価7,300円

高さ5.5×幅(最大)24×奥行8.3cm

15064



特上奉献台なゆた(大)

定価8,680円

高さ5.8×幅(最大)29.8×奥行10.5cm



材質:プラスチック

25306

仏器膳(中)タメ

定価2,100円

高さ3.5×幅22.5×奥行8cm

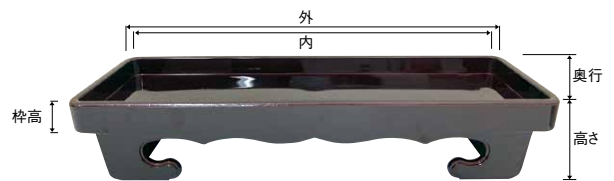

材質:ABS樹脂カシュー塗装

25309

仏器膳ミニ(新)

定価1,375円

高さ4×幅21.3(外)・20.5(内)×奥行7.3(外)・6.5(内)cm

対応商品例

ご宝前幅	商品番号	商品名	定価(円)
50cm以下	25309	仏器膳ミニ(新)	1,375
	15065	特上奉献台なゆた(中)	7,300
51~62cm	25306	仏器膳(中)タメ	2,100
	15065	特上奉献台なゆた(中)	7,300

ご宝前幅	商品番号	商品名	定価(円)
68cm以上	25301	奉献台 赤(小)	8,300
	25302	奉献台 白(小)	8,300
	15090	福聚 奉献台(ナチュラル)	7,920
	15091	福聚 奉献台(ケヤキ)	8,580
	25303	奉献台 赤(大)	9,340
	25304	奉献台 白(大)	9,340
	15064	特上奉献台なゆた(大)	8,680



受注制作商品

1ヶ月前後でお届けします。
返品・キャンセルはお受けできません。



材質:プラスチック

- 25181 **高杯(赤) 3寸** 定価750円! 高さ9×皿幅9(外) cm
- 25182 **高杯(赤) 3.5寸** 定価840円! 高さ10.8×皿幅10.5(外) cm
- 25183 **高杯(赤) 4寸** 定価1,020円! 高さ12.1×皿幅11.8(外) cm
- 25184 **高杯(赤) 4.5寸** 定価1,300円 高さ13.6×皿幅13.3(外) cm
- 25185 **高杯(赤) 5寸** 定価1,590円 高さ15.3×皿幅14.7(外) cm
- 25186 **高杯(赤) 5.5寸** 定価2,370円! 高さ16.8×皿幅16.4(外) cm
- 25187 **高杯(赤) 6寸** 定価2,860円! 高さ18.3×皿幅18(外) cm
- 25188 **高杯(赤) 7寸** 定価4,590円! 高さ21.3×皿幅20.7(外) cm



材質:プラスチック

- 25281 **丸供物台(赤) 4寸** 定価980円! 高さ5×皿幅12cm
- 25282 **丸供物台(赤) 5寸** 定価1,480円 高さ6.2×皿幅14.9cm
- 25283 **丸供物台(赤) 6寸** 定価1,840円 高さ7.4×皿幅17.9cm
- 25284 **丸供物台(赤) 7寸** 定価3,980円! 高さ8.6×皿幅20.8cm



材質:プラスチック

- 25171 **三宝P朱 5寸** 定価2,100円 高さ11.5×台幅(内) 14.5×台幅(外) 14.6×台幅(底) 10cm
- 25172 **三宝P朱 6寸** 定価2,460円 高さ14×台幅(内) 17×台幅(外) 17.2×台幅(底) 12cm
- 25173 **三宝P朱 7寸** 定価3,040円 高さ16.5×台幅(内) 20.5×台幅(外) 20.7×台幅(底) 15cm



材質:木管檜

- 20243 **三宝(白木製) 6寸** 定価9,150円! 高さ15×台幅(内) 16.2×台幅(外) 18×台幅(底) 12cm
- 20244 **三宝(白木製) 7寸** 定価12,460円! 高さ18×台幅(内) 19.8×台幅(外) 20.7×台幅(底) 13.5cm



材質:米ヒバ

- 15060 **特上お供物台なゆた 5寸** 定価8,560円★ 高さ13×台幅15×台幅(底) 10.4cm
- 15059 **特上お供物台なゆた 6寸** 定価9,820円★ 高さ13.8×台幅18×台幅(底) 12.8cm
- 15058 **特上お供物台なゆた 7寸** 定価11,070円★ 高さ15×台幅21×台幅(底) 13cm

対応商品例

ご宝前幅	商品番号	商品名	定価(円)
50cm以下	25183	高杯(赤) 4寸	1,020
	25184	高杯(赤) 4.5寸	1,300
51 ~ 62cm	25282	丸供物台(赤) 5寸	1,480
	15060	特上お供物台なゆた 5寸	8,560

ご宝前幅	商品番号	商品名	定価(円)
68cm以上	25185	高杯(赤) 5寸	1,590
	25283	丸供物台(赤) 6寸	1,840
	25172	三宝P朱 6寸	2,460
	20243	三宝(白木製) 6寸	9,150
	15059	特上お供物台なゆた 6寸	9,820
	25186	高杯(赤) 5.5寸	2,370
	25284	丸供物台(赤) 7寸	3,980
	20244	三宝(白木製) 7寸	12,460
	15058	特上お供物台なゆた 7寸	11,070

★ **受注制作商品** 1カ月前後でお届けします。返品、キャンセルはお受けできません。

! **お取り寄せ商品** 2週間前後でお届けします。

神鏡



20232

しんきょう

神鏡1.5寸

定価10,560円

高さ9.5×幅6.2×最大幅8.1×奥行2.3cm (鏡:直径4.7×厚さ0.15cm)

材質:鏡(ニッケルメッキ)神鏡台(檜)

20233

神鏡2寸

定価11,880円

高さ12.5×幅8×最大幅10×奥行2.6cm (鏡:直径6.3×厚さ0.2cm)

材質:鏡(ニッケルメッキ)神鏡台(檜)

※鏡のみをお求めの際は鏡の厚さをご確認ください。

25273 鏡1.5寸

定価980円

直径4.5×厚さ0.2cm

25274 鏡2寸

定価1,330円

直径6×厚さ0.2cm

お社(ミニ)



15071

お社(ご守護神)ミニ

定価12,240円

高さ22×上幅13.8×上奥行6.8×下幅15×

下奥行7.1cm

内寸:高さ16.5×幅8.5×奥行2.5cm

※蝶番の具合により、扉を少しだけ開けることはできかねます。



15072

お社ミニ(福聚)

定価13,200円

高さ18.8×上幅9.1×上奥行4×下幅11×

下奥行7.8cm

内寸:高さ16×幅7×奥行1.5cm

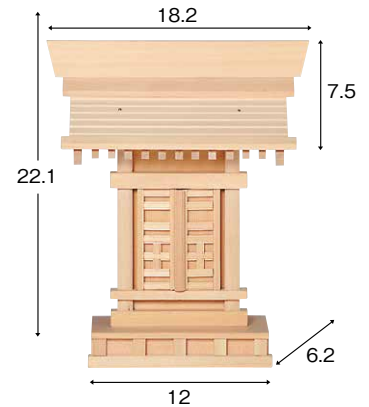

15135

お社(ミニ)

定価14,400円

高さ22.1×上幅18.2×下幅12×

奥行6.2cm



15137

お社ミニランカン台(檜使用)

定価7,000円

高さ8.5×幅16.5(最大幅)×奥行9.6cm

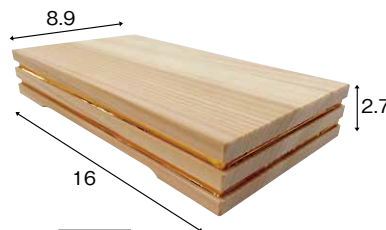

15138

お社ミニ台

定価3,400円

高さ2.7×幅16×奥行8.9cm

受注制作商品

1ヶ月前後でお届けします。
返品・キャンセルはお受けできません。

お取り寄せ商品

2週間前後でお届けします。

神棚・アートおサカキ・アート荒神マツ・榊立

神棚

樹齢300年を超えた天然の木曽ひのきは年輪が詰まっていて木目が美しく香気光沢に優れています。

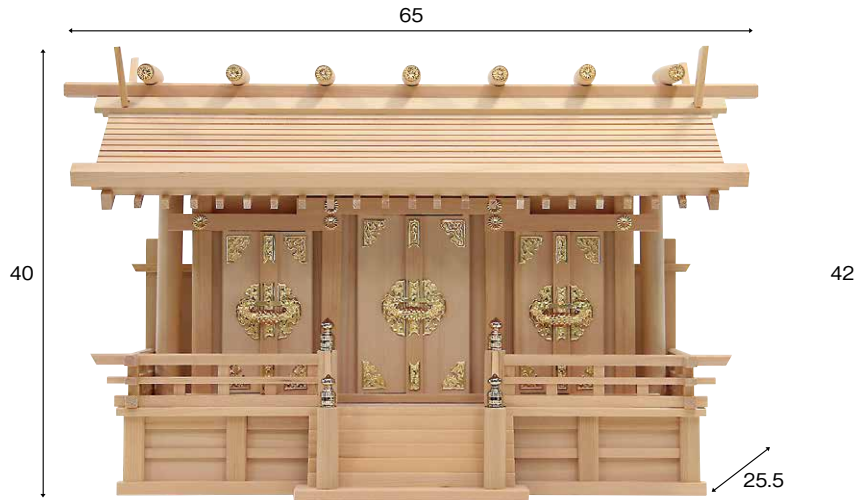

14980

神棚通し屋根三社 (木曽ひのき) 定価35,760円
高さ40×幅65×奥行25.5cm (外寸)

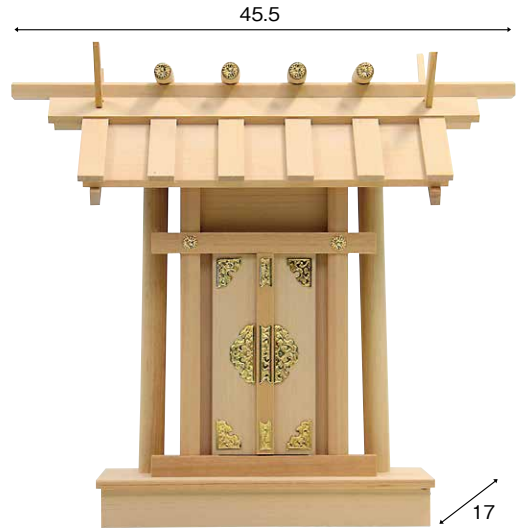

14981

神棚板葺一社 (木曽ひのき) 定価20,160円
高さ42×幅45.5×奥行17cm (外寸)

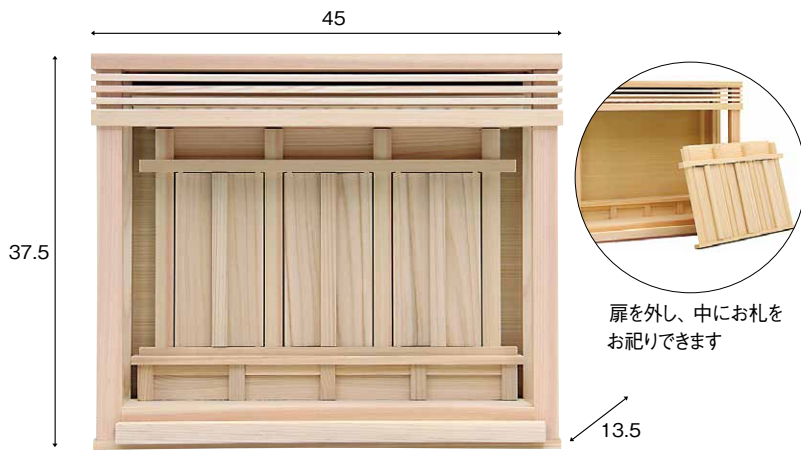

14982

神棚薄型箱宮神楽 (木曽ひのき)
定価15,960円
高さ37.5×幅45×奥行13.5cm (外寸)

扉を外し、中にお札をお祀りできます



14985

メイプルセット 神棚 モダン
定価26,760円
お社: 高さ31×幅12.5×奥行5cm (外寸)
台: 高さ12×幅45×奥行11.1cm (外寸)
(神具セット) 榊造花は含まれません

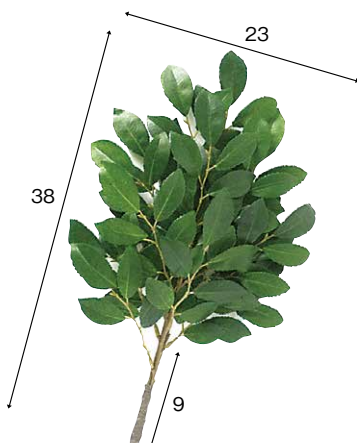

10967

アートおサカキ (シルクフラワー製)
定価2,730円
高さ38 (茎の部分の長さは9cm)
×23cm (葉の部分の幅)
素材: ポリエステル生地
※一対のお値段です。(2本入)



20305

榊立 (大) 4寸
定価600円
高さ12.2×口径 (外) 3.5
×底径6.5cm
対応: アートおサカキ
(シルクフラワー製)

25144

榊立4寸
定価550円
高さ12×口径 (外) 5.5
×底径6.8cm

※榊立では、お取り寄せになる場合がございます。



3寸			
商品番号	商品名	定価(円)	サイズ(cm)
20105	大徳寺りん3寸	6,540	高さ7×口径10(外)・9(内)
20670	花布団4号(紫)	2,400	高さ7×最大幅13.5
25423	りん台(赤) 3寸	570	高さ3.5×直径9×底径9
25392	白皮りん棒(赤) 5寸	1,040	長さ15.3×6.8(白皮)×8.5(持手)太さ(直径)2
25406	りん棒受台(赤)小	720	高さ5.6×長辺13×短辺5.2×受長外11.5×受長内10.8
		【大徳寺りん3寸セット価格】	11,270円

3.5寸			
商品番号	商品名	定価(円)	サイズ(cm)
20104	大徳寺りん3.5寸	7,780	高さ7×口径11.5(外)・10.4(内)
20674	花布団5号(紫)	3,000	高さ7.5×最大幅15
25424	りん台(赤) 3.5寸	700	高さ4.5×直径10.3×底径10.3
25392	白皮りん棒(赤) 5寸	1,040	長さ15.3×6.8(白皮)×8.5(持手)太さ(直径)2
25406	りん棒受台(赤)小	720	高さ5.6×長辺13×短辺5.2×受長外11.5×受長内10.8
		【大徳寺りん3.5寸セット価格】	13,240円

4寸			
商品番号	商品名	定価(円)	サイズ(cm)
20107	大徳寺りん4寸	9,760	高さ8.5×口径12.5(外)・11.5(内)
20676	花布団5.5号(紫)	2,540	高さ8×最大幅17
25425	りん台(赤) 4寸	960	高さ4.7×直径11.7×底径11.7
25393	白皮りん棒(赤) 6寸	1,270	長さ18.5×8.5(白皮)×10(持手)太さ(直径)2
25407	りん棒受台刀掛(赤)	2,150	高さ6.2×長辺17×短辺6.5×受長10.5
		【大徳寺りん4寸セット価格】	16,680円

4.5寸			
商品番号	商品名	定価(円)	サイズ(cm)
20106	大徳寺りん4.5寸	11,000	高さ10×口径13.8(外)・12.7(内)
20678	花布団6号(紫)	3,800	高さ8×最大幅18
25426	りん台(赤) 4.5寸	1,420	高さ5.1×直径13.5×底径13.6
25393	白皮りん棒(赤) 6寸	1,270	長さ18.5×8.5(白皮)×10(持手)太さ(直径)2
25407	りん棒受台刀掛(赤)	2,150	高さ6.2×長辺17×短辺6.5×受長10.5
		【大徳寺りん4.5寸セット価格】	19,640円

5寸			
商品番号	商品名	定価(円)	サイズ(cm)
20109	大徳寺りん5寸	12,940	高さ10.5×口径15.1(外)・14.1(内)
20680	花布団7号(紫)	5,000	高さ9×最大幅21
25427	りん台(赤) 5寸	1,610	高さ5.9×直径15×底径15.2
25394	白皮りん棒(赤) 7寸	1,590	長さ20.8×9.8(白皮)×11(持手)太さ(直径)2.7
25407	りん棒受台刀掛(赤)	2,150	高さ6.2×長辺17×短辺6.5×受長10.5
		【大徳寺りん5寸セット価格】	23,290円

5.5寸			
商品番号	商品名	定価(円)	サイズ(cm)
20108	大徳寺りん5.5寸	14,500	高さ9.5×口径16.5(外)・14.3(内)
20680	花布団7号(紫)	5,000	高さ9×最大幅21
25427	りん台(赤) 5寸	1,610	高さ6×直径15×底径15.2
25394	白皮りん棒(赤) 7寸	1,590	長さ20.8×9.8(白皮)×11(持手)太さ(直径)2.7
25407	りん棒受台刀掛(赤)	2,150	高さ6.2×長辺17×短辺6.5×受長10.5
		【大徳寺りん5.5寸セット価格】	24,850円



4寸			
商品番号	商品名	定価(円)	サイズ(cm)
25371	木鉦けやき4寸 ☆	4,460	高さ8×直径12(上)・12.4(下)
20660	丸布団5号(紫) ☆	1,750	高さ5×直径15
25442	木鉦台ミニタメ(写真未掲載) ☆	1,560	高さ3×直径14
25386	撞木(小)	800	長さ35.5(持手11.5×棒21×たま長2.5)×たま径2.6
25411	撞木受台(赤)	2,600	高さ8×長辺20×短辺7.1×受長13

【木鉦4寸セット価格】 11,170円

4.5寸			
商品番号	商品名	定価(円)	サイズ(cm)
25372	木鉦けやき4.5寸 ☆	5,220	高さ8×直径13(上)・14.1(下)
20660	丸布団5号(紫) ☆	1,750	高さ5×直径15
25442	木鉦台ミニタメ(写真未掲載) ☆	1,560	高さ3×直径14
25386	撞木(小)	800	長さ35.5(持手11.5×棒21×たま長2.5)×たま径2.6
25411	撞木受台(赤)	2,600	高さ8×長辺20×短辺7.1×受長13

【木鉦4.5寸セット価格】 11,930円

5寸			
商品番号	商品名	定価(円)	サイズ(cm)
25373	木鉦けやき5寸	6,800	高さ8×直径14(上)・15.3(下)
20662	丸布団6号(紫)	2,200	高さ6×直径19.5
25415	木鉦台(赤)小	4,280	高さ4×直径21.5
25387	撞木(中)	860	長さ37(持手12.5×棒21×たま長3.2)×たま径3
25411	撞木受台(赤)	2,600	高さ8×長辺20×短辺7.1×受長13

【木鉦5寸セット価格】 16,740円

5.5寸			
商品番号	商品名	定価(円)	サイズ(cm)
25374	木鉦けやき5.5寸	9,000	高さ9.5×直径15.5(上)・16.8(下)
20664	丸布団6.5号(紫)	2,620	高さ7×直径20
25415	木鉦台(赤)小	4,280	高さ4×直径21.5
25387	撞木(中)	860	長さ37(持手12.5×棒21×たま長3.2)×たま径3
25411	撞木受台(赤)	2,600	高さ8×長辺20×短辺7.1×受長13

【木鉦5.5寸セット価格】 19,360円

6寸			
商品番号	商品名	定価(円)	サイズ(cm)
25375	木鉦けやき6寸	10,320	高さ9.5×直径17(上)・18.5(下)
20666	丸布団7号(紫)	2,930	高さ8×直径22
25415	木鉦台(赤)小	4,280	高さ4×直径21.5
25387	撞木(中)	860	長さ37(持手12.5×棒21×たま長3.2)×たま径3
25411	撞木受台(赤)	2,600	高さ8×長辺20×短辺7.1×受長13

【木鉦6寸セット価格】 20,800円

組み合わせ

	ご宝前幅	大徳寺りん	木鉦
51 ~ 62cm		3寸	4寸
		3.5寸	4.5寸
68cm 以上		4寸	5寸
		4.5寸	5.5寸
		5寸	6寸

☆ 受注制作商品

1ヶ月前後でお届けします。
返品・キャンセルはお受けできません。

! お取り寄せ商品

2週間前後でお届けします。



2.3寸			
商品番号	商品名	定価(円)	サイズ(cm)
20087	広丸りん2.3寸	1,650	高さ3.5×口径6.5(内)・7(外)
25451	都布団1号	570	高さ3×直径7.5
25421	りん台(赤)2.5寸	460	高さ3.2×直径7.5×底径7.3
25391	かしりん棒	210	長さ13.5×太さ(直径)1
20360	りん棒受け台(タメ)ミニ	400	高さ4.3×長辺7.9×短辺4.5

【広丸りん2.3寸セット価格】 3,290円

2.5寸			
商品番号	商品名	定価(円)	サイズ(cm)
20113	鳳雲りん2.5寸	3,200	高さ3.8×口径8
20654	丸布団2号(紫)	840	高さ3.5×直径9.5
25423	りん台(赤)3寸	570	高さ3.5×直径8.9×底径8.9
25391	かしりん棒	210	長さ13.5×太さ(直径)1
20360	りん棒受け台(タメ)ミニ	400	高さ4.3×長辺7.9×短辺4.5

【鳳雲りん2.5寸セット価格】 5,220円

2.5寸			
商品番号	商品名	定価(円)	サイズ(cm)
20088	広丸りん2.5寸	2,100	高さ3.8×口径7.3(内)・7.8(外)
25452	都布団2号	600	高さ3.5×直径9.5
25423	りん台(赤)3寸	570	高さ3.5×直径9×底径8.9
25391	かしりん棒	210	長さ13.5×太さ(直径)1
20360	りん棒受け台(タメ)ミニ	400	高さ4.3×長辺7.9×短辺4.5

【広丸りん2.5寸セット価格】 3,880円

3寸			
商品番号	商品名	定価(円)	サイズ(cm)
20114	鳳雲りん3寸	3,800	高さ4.6×口径9
20656	丸布団3号(紫)	1,150	高さ3.7×直径10.5
25423	りん台(赤)3寸	570	高さ3.5×直径9×底径8.9
25391	かしりん棒	210	長さ13.5×太さ(直径)1
20360	りん棒受け台(タメ)ミニ	400	高さ4.3×長辺7.9×短辺4.5

【鳳雲りん3寸セット価格】 5,930円

3寸			
商品番号	商品名	定価(円)	サイズ(cm)
20089	広丸りん3寸	2,950	高さ4.4×口径8.6(内)・9.2(外)
25453	都布団3号	700	高さ3.7×直径10.5
25423	りん台(赤)3寸	570	高さ3.5×直径9×底径8.9
25391	かしりん棒	210	長さ13.5×太さ(直径)1
20360	りん棒受け台(タメ)ミニ	400	高さ4.3×長辺7.9×短辺4.5

【広丸りん3寸セット価格】 4,830円

(大きいサイズ)大徳寺りん・木鉦・布団・撞木

商品番号	商品名	定価(円)	サイズ(cm)	対応商品		商品番号	商品名	定価(円)	サイズ(cm)	対応商品	
25277	大徳寺りん6寸	18,304	高さ11.5×口径17.5	花布団、角布団、りん棒は8寸	★	25376	木鉦けやき7寸	19,760	高さ12×直径21	丸布団9寸 撞木(大)	★
25278	大徳寺りん7寸	30,860	高さ15.3×口径20.5	花布団、角布団、りん棒は9寸	★	25377	木鉦けやき8寸	29,630	高さ14×直径24	丸布団尺 撞木(大)	★
25279	大徳寺りん8寸	40,180	高さ18.4×口径24	花布団、角布団、りん棒は尺	★	25378	木鉦けやき9寸	43,200	高さ16×直径27	丸布団11号 撞木(特大)	★
25395	白皮りん棒8寸	2,620	長さ24.5×直径(太さ)2.9		🚫	25379	木鉦けやき尺	61,714	高さ18×直径30	丸布団12号 撞木(特大)	★
25396	白皮りん棒9寸	2,910	長さ27.5×直径(太さ)3.2		🚫	20612	丸布団11号(緑)	7,800	高さ約11×直径33		★
25397	白皮りん棒尺	4,600	長さ31×直径(太さ)3.8		🚫	20613	丸布団11号(紫)	7,800	高さ約11×直径33		★
20625	角布団8号 赤/紫	各4,020	高さ5.5×たて24×横24		★	20614	丸布団12号(緑)	8,270	高さ約11×直径36		★
20627	角布団9号 赤/紫	各4,560	高さ6.5×たて27×横27		★	20615	丸布団12号(紫)	8,270	高さ約11×直径36		★
20629	角布団10号 赤/紫	各5,570	高さ6.5×たて30×横30		★	25388	撞木(大)竹使用	1,000	長さ37 玉直径4	木鉦7寸~8寸	🚫
						25389	撞木(特大)竹使用	1,710	長さ39 玉直径3.7	木鉦9寸~尺	🚫

※手打ち…すべての工程を手作りで行います。

花布団・丸布団



花布団(紫)

商品番号	商品名	定価(円)	サイズ(cm)
20668	花布団3号(紫)	1,950	高さ5.5×最大幅11.5
20670	花布団4号(紫)	2,400	高さ7×最大幅13.5
20674	花布団5号(紫)	3,000	高さ7.5×最大幅15
20678	花布団6号(紫)	3,800	高さ8×最大幅18.5
20680	花布団7号(紫)	5,000	高さ10×最大幅21.8
20617	花布団8号(紫)	6,000	高さ9×最大幅24
20619	花布団9号(紫)	8,000	高さ10×最大幅27
20621	花布団10号(紫)	10,000	高さ10×最大幅30



丸布団(紫)

商品番号	商品名	定価(円)	サイズ(cm)
20652	丸布団1号(紫)	940	高さ3cm×直径8
20654	丸布団2号(紫)	950	高さ3.5×直径9.5
20656	丸布団3号(紫)	1,150	高さ3.7×直径10.5
20658	丸布団4号(紫)	1,450	高さ4×直径12
20660	丸布団5号(紫)	1,750	高さ5×直径14.5
20662	丸布団6号(紫)	2,200	高さ6×直径19
20666	丸布団7号(紫)	2,930	高さ7.5×直径21
20607	丸布団8号(紫)	3,740	高さ8.5×直径24.5
20609	丸布団9号(紫)	5,350	高さ9×直径27
20610	丸布団10号(紫)	7,400	高さ11×直径30



花布団(緑)

商品番号	商品名	定価(円)	サイズ(cm)
20667	花布団3号(緑)	1,950	高さ12×最大幅5.5
20669	花布団4号(緑)	2,400	高さ7×最大幅13.5
20673	花布団5号(緑)	3,000	高さ7.5×最大幅15
20677	花布団6号(緑)	3,800	高さ8×最大幅18
20679	花布団7号(緑)	5,000	高さ9×最大幅21
20616	花布団8号(緑)	6,000	高さ9×最大幅24
20618	花布団9号(緑)	8,000	高さ10×最大幅27
20620	花布団10号(緑)	10,000	高さ10×最大幅30

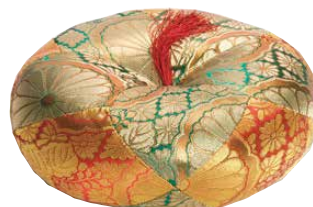

丸布団(緑)

商品番号	商品名	定価(円)	サイズ(cm)
20651	丸布団1号(緑)	940	高さ3cm×直径8
20653	丸布団2号(緑)	950	高さ3.5×直径9.5
20655	丸布団3号(緑)	1,150	高さ3.7×直径10.5
20657	丸布団4号(緑)	1,450	高さ4×直径12
20659	丸布団5号(緑)	1,750	高さ5×直径15
20661	丸布団6号(緑)	2,200	高さ6×直径19.5
20665	丸布団7号(緑)	2,930	高さ8×直径22
20606	丸布団8号(緑)	3,740	高さ8.5×直径24
20608	丸布団9号(緑)	5,350	高さ9×直径27
20611	丸布団10号(緑)	7,400	高さ11×直径30



都布団

商品番号	商品名	定価(円)	サイズ(cm)
25451	都布団1号	570	高さ3cm×直径8cm
25452	都布団2号	600	高さ3.5×直径9cm
25453	都布団3号	700	高さ4×直径11cm

受注制作商品

1ヶ月前後でお届けします。
返品・キャンセルはお受けできません。

お取り寄せ商品

2週間前後でお届けします。



① 25363 安心のろうそくミニ・燭台付 (1本入り)

定価2,460円

材質:炎 / PE樹脂 ろうそく / PP樹脂、燭台・電池蓋 / ABS樹脂、使用電池:単5形乾電池2個使用(テスト用電池2個付属)、サイズ:底径4.3(最大)×高さ10.5cm

※ろうそく部分と燭台が一体化になっています。



② 25364 安心のろうそく小・燭台付 (1本入り)

定価2,580円

材質:炎 / PE樹脂 ろうそく / PP樹脂、燭台・電池蓋 / ABS樹脂、付属品:単4形乾電池2個使用(テスト用電池4個付属)、サイズ:底径4.3(最大)×高さ14cm

※ろうそく部分と燭台が一体化になっています。



② 17028 サンまごころ電子ろうそく(小) 燭台付(1本入り)

定価1,560円

付属品:単4電池1個使用(テスト用電池1個付属) サイズ:高さ16×底径4cm

※茶ホルダー(燭台)から電子ろうそくが取り外せます。



③ 25365 安心のろうそく小・2本入り

定価5,040円

材質:本体 / ABS樹脂、電池ケース / PP樹脂、付属品:単5形乾電池2個使用(テスト用電池4個付属)、サイズ:直径2.1・底径1.7×高さ13.6cm、穴の大きさ:約1.2mm、穴の深さ1.5cm

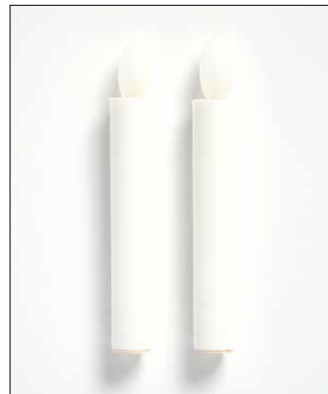

④ 25366 安心のろうそく・中2本入り

定価5,320円

材質:本体 / ABS樹脂、電池ケース / PP樹脂、付属品:単4形乾電池2個使用(テスト用電池4個付属)、サイズ:直径2.2・底径1.7×高さ17.5cm、穴の大きさ:約1.8mm、穴の深さ1.5cm



⑤ 25367 八葉電子ろうそく・1本入り

定価2,520円

材質:本体・電池ケース / PP樹脂、炎部分 / アクリル、付属品:単5形乾電池2個使用(テスト用電池2個付属)、サイズ:直径2.5・底径2×高さ17cm、穴の大きさ:約2.1mm、穴の深さ3.5cm

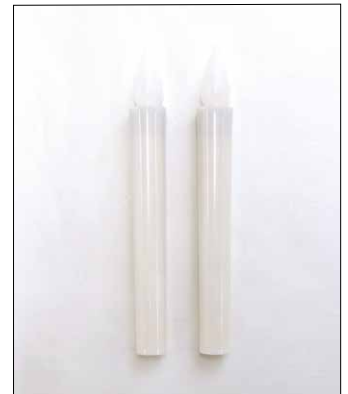

⑥ 25368 サンまごころ電子ろうそく・2本入り

定価5,060円

材質:本体・電池ケース / PP樹脂、炎部分 / アクリル、付属品:単3形乾電池4個使用(テスト用電池4個付属)、サイズ:直径2.7・底径2.2×高さ23.3cm、穴の大きさ:約2.2mm、穴の深さ2.8cm

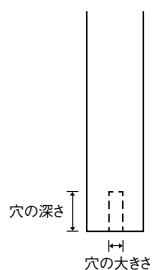

⑦ 25360 安心のろうそく小 (透明球) 2本入り

定価6,750円

材質:本体・電池ケース / PP樹脂、炎部分 / ガラス、付属品:単5形電池4個使用(テスト用電池4個付属)、サイズ:直径2・底径1.7×高さ13.8cm、穴の大きさ:約2.5mm、穴の深さ1.5cm



⑧ 25361 八葉電子ろうそく (透明球) 1本入り

定価3,710円

材質:本体・電池ケース / PP樹脂、炎部分 / ガラス、付属品:単5形電池2個使用(テスト用電池2個付属)、サイズ:直径2.5・底径2×高さ16.5cm、穴の大きさ:約3mm、穴の深さ3.5cm



⑨ 25362 八葉電子ろうそく大 (透明球) 2本入り

定価7,760円

材質:本体・電池ケース / PP樹脂、炎部分 / ガラス、付属品:単3形電池4個使用(テスト用電池4個付属)、サイズ:直径2.5・底径2×高さ22.7cm、穴の大きさ:約3mm、穴の深さ3.5cm

ろうそく立てと電子ろうそく・ろうそくの対応表

※ろうそく立ては別売



⑩ 1415
大見明 華2号
定価660円
内容量26本 燃焼時間約1時間30分
一本のサイズ:長さ11×直径1.1・穴の
大きさ0.6cm
箱サイズ:縦11.8×横10×高さ3.5cm
(対応ろうそく立て2.5寸～3.5寸)



⑬ 1411
大見明 華10号
定価840円
内容量14本
燃焼時間約4時間30分
一本のサイズ:長さ17.3×直径1.9・穴
の大きさ0.6cm
箱サイズ:縦17.8×横9.3×高さ5cm
(対応ろうそく立て6寸～7寸)



⑮ 1414
大見明 華15号(白芯) 定価880円
内容量10本 燃焼時間約7時間
一本のサイズ:長さ21×直径2・穴の
大きさ0.7cm 箱サイズ:縦22×横10.5
×高さ4.3cm (対応ろうそく立て7寸)

⑭ 1413
大見明 華10号(白芯) 定価880円
内容量16本 燃焼時間約4時間30分
一本のサイズ:長さ17.3×直径1.9・穴の
大きさ0.6cm 箱サイズ:縦18.7×横10.5×
高さ5.2cm (対応ろうそく立て6寸～7寸)



⑪ 1407
ろうそく1号
定価400円
内容量80本 燃焼時間約35分
一本のサイズ:長さ8×直径0.7・穴の
大きさ0.4cm 箱サイズ:縦10.7×横
8.2×高さ4.3cm
(対応ろうそく立て2.5寸～3.5寸)



⑭ 1404
ろうそく4号 定価540円
内容量32本 燃焼時間約1時間50分
一本のサイズ:長さ15×直径1・穴の
大きさ0.4cm 箱サイズ:縦15.8×
横8.8×高さ4.3cm
(対応ろうそく立て6寸～7寸)



⑯ 1408
ろうそく30号 定価600円
内容量4本 燃焼時間約12時間
一本のサイズ:長さ24.5×直径2.7・穴
の大きさ1cm 箱サイズ:縦26.3×横
10.7×高さ2.7cm
(対応ろうそく立て7寸)



⑫ 1412
大見明 華5号
定価840円
内容量36本 燃焼時間約2時間20分
一本のサイズ:長さ14.9×直径1.4・穴
の大きさ0.6cm 箱サイズ:縦15×
横12.2×高さ5.5cm
(対応ろうそく立て4寸～5寸)

ご宝前対応サイズ	商品番号	商品名	定価(円)	サイズ(cm)	穴のサイズ	対応電池	対応のろうそく立て	対応ろうそく	
50cm 以下	① 25363	安心のろうそくミニ・燭台付	2,460	底径4.3(最大)×高さ10		単5(2本)			
	② 25364	安心のろうそく小・燭台付	2,580	底径4.3(最大)×高さ14		単4(2本)			
51-62cm	③ 25365	安心のろうそく小・2本入	5,040	直径2.1×高さ13.6	2mm	単5(各2本/計4本)	4寸～5寸	⑫	
	⑦ 25360	安心のろうそく小(透明球) 2本入	6,750	底径2.1×高さ14					
68cm 以上	④ 25366	安心のろうそく中・2本入	5,320	底径2.3×高さ17.6	5mm	単4(各2本/計4本)	6寸～7寸	⑬ ⑭	
	⑤ 25367	八葉電子ろうそく1本入	2,520	底径2.5×高さ17					単5(2本)
	⑧ 25361	八葉電子ろうそく(透明球) 1本入	3,710	底径2.5×高さ17		単3(各2本/計4本)			
	⑥ 25368	サンまごころ電子ろうそく2本入	5,060	底径3×高さ24					7寸
	⑨ 25362	八葉電子ろうそく大(透明球) 2本入	7,760	底径3×高さ24					

※ろうそくの穴の大きさがろうそく立てより大きい場合は1段階小さいろうそくをお選びください。 ※⑩⑪のろうそくは、2.5寸～3.5寸のろうそく立てに対応しています。

仏供膳



材質:プラスチック

碗の並べ方

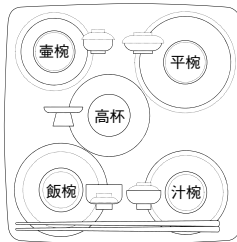

↓仏さま側

25320

永ぜん
仏膳6寸
定価4,200円
高さ7.3×幅18×
奥行18cm

25321

永ぜん
仏膳7寸
定価5,880円
高さ9×幅21×
奥行21.6cm

25322

永ぜん
仏膳8寸
定価9,960円
高さ9.7×幅24×
奥行24cm

花瓶



20171

かひん なつめがた
花瓶(夏目型)青磁5寸(無地)
定価1,800円
高さ14.8×口径6.3×胴張10.5×底径7.2cm

20272

花台(木製)
定価1,230円
高さ2.2×直径11.7cm
材質:ケヤキ
掲載しているすべての花瓶に使用できます。



アートフラワー



10968



10972

10968 ★
アートフラワー(中)
定価12,350円
縦約54×横約28cm
(最大部)

10972 ★
アートフラワーミニ
定価4,670円
縦約37×横約20cm
(最大部)

※写真はイメージです。
※花の種類は時期によって異なります。
また、花の種類によってサイズは若干変わります。

電装ローソク

火を使わず電気で灯るローソクと一体になったローソク立てです。コンセント式で、安心してご利用いただけます。

20266

駒形電装火立6寸(鍋長・菊彫)
定価25,620円
高さ:火(6)×ローソク(10)×
ローソク立て18.2×底径6.3cm

20268

駒形電装火立7寸(鍋長・菊彫)
定価28,620円
高さ:火(6)×ローソク(10)×
ローソク立て21.3×底径7.3cm



付け替え用ランプ



20112

電装用ランプ
定価310円
全長7.5×ローソク部5.6×
ソケット部1.9×径1cm
電装ローソク立ての付け替え用のランプです。
電装ローソクのどのサイズにも共通です。



20373

置き灯籠用ランプ
定価150円
全長5.2×ローソク部3.7×
ソケット部1.5×径1cm
置き灯籠の付け替え用ランプです。
置き灯籠のどのサイズにも共通です。

電子線香



17029

電子線香サンやすらぎ
定価2,640円
全体の高さ16×香炉の高さ6.9×線香の
長さ9.6cm 香炉内径7.6×外径9.5cm
※単4電池2本付
※線香3本

★ 受注制作商品

ご宝前まわりの小物



20210
ご宝前用マッチ(5個入)
定価850円



20379
ローソク消し
定価880円
高さ5×口径:3cm 材質:亜鉛合金製



25359
らくらく^{ひうちがま}火打鎌セット
定価2,600円
火打鎌:縦7.5×横4.5×厚さ1cm
火打石:約121g 材質:石英



20280
らくらく鎌
定価1,250円
縦7.5×横4.5×厚さ1cm



20234
きりしま灰(箱入り)
定価360円
内容量:80g 箱:16cm×7cm×3cm
目安:香炉3~3.5寸は1箱、4寸以上は2箱



20511
もみがら香炉灰
定価250円
内容量:40g
目安:香炉3~3.5寸は1袋、4寸以上は2袋



20116
磨灰ならし
定価370円
長さ10.3×幅4.7cm 材質:スチール



20369
網付灰ならし
定価1,670円
長さ11.8×幅5cm
材質:本体:スチール、アミ部分:ステンレス



20273
火打ち石
定価1,660円
約70g 材質:めのう石



20262
丹尺
定価2,260円
縦9×横3.5×厚さ0.3cm 材質:鋼鉄



20274
ピカール
定価500円
内容量:約180g
※塗装、コーティング、金銀メッキ、その他特殊な表面処理をしているもの。金メッキや銀メッキの製品は、研磨によるメッキ層の剥脱の恐れがあるため、ご使用できません。



20378
ご宝前用毛バタキ(小)
定価1,420円
長さ46cm 羽毛部分の長さ:約16cm
羽毛の材質:ダチョウの羽



20013
綿手(Lサイズ)
定価330円

20014
綿手(Mサイズ)
定価330円



20909
風呂敷(80センチ)
定価1,650円
縦80×横80cm
色:紫 材質:ポリエステル



20001
ラメ入りネクタイ
定価2,200円
長さ70×最大幅9cm 材質:ポリエステル
※在庫限りで取扱を終了します。

受注製作のご宝前 ご注文確定からお届けまでの流れ

- 1 **ご注文**
(お電話・はがき・FAXにてご注文の場合)
※インターネットでのご注文の場合は下記よりご覧ください。
 - 2 **先払い用紙送付(郵便振込用紙)**
(お電話・はがき・FAXにてご注文の場合)
6万円以上の場合、先払いをお願いしております。弊社より先払い用紙をお送りいたしますので、内容をご確認の上、ご入金をお願いいたします。
 - 3 **ご入金**
入金の確認に通常2営業日～3営業日ほどかかります。
 - 4 **入金確認とご連絡**
(お電話・はがき・FAXにてご注文の場合)
入金確認と、大まかな納品予定をご連絡の上、製作開始ご入金の確認に2営業日～3営業日ほどかかります。確認できましたら、お電話にてご連絡いたします。
※ご入金確認後のキャンセルはお受けいたしかねます。
- ↓ 2ヶ月から3ヶ月程度
- 5 **納品日についてのご連絡**
お電話・はがき・FAXにてご注文の場合)
完成の目途が立ちましたら、お電話にてご連絡いたします。ご希望のお届け日をお申し付けください。
※お届け時間帯の指定は承れません。当日配送ドライバーよりお届け時間のご連絡をいたします。
 - 6 **お届け**
家具専門業者によりお届けいたします。ご希望の場所に開梱設置し梱包資材は持ち帰ります。

スマートフォンやパソコンから簡単にご登録できます

「インターネット倭成ショップ」へ会員登録するとこんなにお得です!

<https://www.koseishop.com/>

こうせいしよっぷ 検索



こちらからも「倭成ショップ」へアクセスできます

- 特典 1 新規会員登録ポイント** 新規会員登録時、初回のお買い物からご利用できる500ポイントをプレゼント。1ポイント1円相当としてご利用できます。
- 特典 2 お誕生日クーポン** お誕生月には、割引クーポン(500円相当)を2枚プレゼントいたします。※他にも各種キャンペーンクーポンをプレゼントいたします。
- 特典 3 お買い物ポイント** ご購入ごとにポイントが貯まります。ご購入金額に応じた会員ステージ「ビジター・シルバー・ゴールド」があり、ステージによってポイント率が変わります。
- 特典 4 豊富なお支払い方法** 1.代金引換 2.クレジットカード 3.PayPay 4.楽天ペイ 5.amazonPay 6.キャリア決済
- 特典 5 商品レビュー** 商品や倭成ショップについての感想・体験などを投稿いただいた場合、お買い物ポイント300ポイントを付与させていただきます。
- 特典 6 限定セール!** 季節限定セールの先行販売で、いち早くご購入できます。また、インターネット限定のセールやアウトレット商品を、通常価格より10～50%オフでご購入できます。

保証書付き商品他について

商品によっては、保証書付きの商品がございます。万一保証期間内に破損した場合、無料にて修理させていただきます。



HIGH QUALITY GOODS
(ハイクオリティグッズ)について

独創的な技術、優秀な品質を保証する商品を厳選し、高品質な優れた商品にハイクオリティグッズマークを表示。



受注制作商品

1カ月前後でお届けします。
返品、キャンセルはお受けできません。



お取り寄せ商品

2週間前後でお届けします。

ポイント還元について

「倭成ショップ」でご購入されたお客さまに、原則、購入金額の1%をポイント還元いたします(書籍・特別価格品・送料・手数料は除く)。次回以降のお買い物からご利用いただけます。お買い物ポイントは最後のご注文日より365日間保持されます。ポイント保持期間内に次のご注文がなかった場合、お買い物ポイントは消滅いたします。

◆個人情報について

個人情報に関する法令及びその他の規範を遵守します。お客さまにご記入いただいた個人情報は、商品の発送、お支払いの確認等のご連絡および当社製品をご案内する以外の目的で使用することはありません。詳しくは立花産業のホームページ <https://www.koseishop.com/> から「個人情報の取り扱いについて」をご確認いただき、同意のうえご注文ください。

ご注文方法

インターネット

<https://www.koseishop.com/>

こうせいしょっぷ 検索



倣成ショップ

お電話
(通話料無料)

フリーダイヤル
0120-323-766

受付時間／午前9時～午後5時(土日祝日を除く)

FAX

03-3380-7266 (24時間受付)

お名前(フリガナ)、郵便番号、住所、電話番号、ご希望の商品名、数量をご明記ください。

はがき

官製はがきをご使用の場合、FAXと同じ内容をご記入ください。

送り先：〒166-8531 東京都杉並区和田2-7-1 倣成ショップ まで

お届け

ご注文受付後、通常営業7日前後でお届けいたします。

◎お届け時間の指定ができます。

午前中・14～16時・16～18時・18～20時・19～21時

※一部地域、または配達事情などにより、ご希望に添えない場合もあります。

◎プレゼント包装・のし(お祝い・仏事)のご希望も承っております。

◎商品の発送は日本国内のみとなります。

お支払い方法

電話・FAX・はがきの場合

◎郵便局・コンビニ払い(手数料は弊社負担)

お届けの商品に、専用振込用紙(郵便局・コンビニ共通)を同封いたします。

商品到着後一週間以内にお支払いください。※ご注文内容等により、お支払い方法を代金引換で願う場合がございます。

◎代金引換(送料とは別に手数料330円(上限30万円まで)がかかります)

商品到着時、配達業者に商品と引き換えに代金をお支払いください。

インターネットの場合

◎代金引換(送料とは別に手数料330円(上限30万円まで)がかかります)

商品到着時、配達業者に商品と引き換えに代金をお支払いください。

◎クレジットカード、PayPay、楽天ペイ、amazonPay、キャリア決済

送料

◎北海道・中国・四国・九州・沖縄・離島は1,320円、

・東北・関東・信越・北陸・中部・関西は990円です。

◎ご購入金額が10,000円(税込)以上の場合、送料は当社負担です。

(一部ご宝前は除く)

返品・交換について

◎万一、破損・部材不足・異なった商品が届いた場合は、すぐにご連絡ください。

直ちに交換の手配をいたします(送料弊社負担)。

◎商品到着後、8日間を経過した場合、あるいは弊社への連絡をされず返送された場合は、原則として受付の対象外とさせていただきます。

◎お客さま理由でのキャンセルまたは交換の場合、送料はお客さまご負担での返送になります。

※返送先：〒166-8531 東京都杉並区和田2-7-1 立花産業(株)倣成ショップ

◎次の商品の場合に該当する商品は返品・交換がお受けできません。

- ・食品および一度ご使用になった商品
- ・開封された商品など
- ・お客さまの元でキズ、または汚損が生じた商品
- ・名入れ及びオーダーメイド商品



～お客さまと価値を共有できる会社～

立花産業株式会社

〒166-8531 東京都杉並区和田2-7-1
TEL03-3380-8088 FAX03-3380-7266